

P5-20...L120-11

Μοντέλο: C12 PLUS

el Οδηγίες εγκατάστασης και λειτουργίας

Μοτέρ για συστήματα ηλιοπροστασίας με ενσωματωμένο δέκτη τηλεχειρισμού

Σημαντικές πληροφορίες για:

- τον τεχνικό εγκατάστασης / • τον ηλεκτρολόγο / • το χρήστη

Παρακαλείστε να μεταβιβάσετε το παρόν στο σωστό αποδέκτη!

Οι οδηγίες αυτές θα πρέπει να φυλάσσονται από το χρήστη.

2010 301 152 0c 1/3/2024

Becker-Antriebe GmbH
Friedrich-Ebert-Straße 2-4
35764 Sinn/Γερμανία
info@becker-antriebe.com
www.becker-antriebe.com



BECKER
for you. forever.

Περιεχόμενα

Γενικά	3
Εγγύηση	3
Υποδείξεις ασφάλειας	4
Υποδείξεις για το χρήστη	4
Υποδείξεις για την εγκατάσταση και την πρώτη λειτουργία	4
Ενδεδειγμένη χρήση	6
Εγκατάσταση και απεγκατάσταση του αποσπώμενου καλωδίου σύνδεσης	6
Εγκατάσταση	7
Συμβατός πομπός Centronic	9
Επεξήγηση λειτουργίας	9
Θέση σε λειτουργία με έναν πομπό CentronicPLUS	11
Μετάβαση σε κατάσταση προγραμματισμού	12
Προγραμματισμός πομπού CentronicPLUS	12
Προσθήκη περαιτέρω πομπών της εγκατάστασης	13
Επιλογή του δέκτη για τη λειτουργία ρύθμισης	14
Έλεγχος αντιστοίχισης της κατεύθυνσης περιστροφής	14
Έξυπνη διαχείριση εγκατάστασης	15
Δείκτης Κατάστασης Τελικών Θέσεων (ESI)	15
Ρύθμιση των τελικών θέσεων	16
Σημείο έκτασης έως σημείο ανάσυρσης	16
Σημείο έκτασης έως στόπερ ανάσυρσης	16
Τροποποίηση πρόσθετης λειτουργίας απόκρισης στόπερ	17
Αλλαγή των ρυθμισμένων τελικών θέσεων	17
Ρύθμιση των τελικών θέσεων με την αυτόματη εγκατάσταση	18
Διαγραφή των τελικών θέσεων	20
Ενδιάμεσες θέσεις I + II	21
Επαναφορά μνήμης τηλεχειρισμού του σωληνωτού μοτέρ στην εργοστασιακή ρύθμιση	22
Θέση σε λειτουργία με έναν πομπό Centronic	24
Έξυπνη διαχείριση εγκατάστασης	25
Δείκτης Κατάστασης Τελικών Θέσεων (ESI)	25
Προγραμματισμός του κύριου πομπού	25
Έλεγχος αντιστοίχισης της κατεύθυνσης περιστροφής	25
Ρύθμιση των τελικών θέσεων	26
Σημείο έκτασης έως σημείο ανάσυρσης	27
Σημείο έκτασης έως στόπερ ανάσυρσης	27
Τροποποίηση πρόσθετης λειτουργίας απόκρισης στόπερ με τον κύριο πομπό	27
Αλλαγή των ρυθμισμένων τελικών θέσεων	28
Ρύθμιση των τελικών θέσεων με την αυτόματη εγκατάσταση	29
Διαγραφή των τελικών θέσεων	30
Ενδιάμεσες θέσεις I + II	31
Προγραμματισμός πρόσθετων πομπών	31
Διαγραφή πομπού	32
Αντικατάσταση κύριου πομπού	32
Πρόσθετες λειτουργίες με το CentronicPLUS / Centronic	34
Ενεργοποίηση/απενεργοποίηση πρόσθετης λειτουργίας μείωσης τάσης του υφάσματος	34
Ενεργοποίηση/απενεργοποίηση τάσης του υφάσματος	34
Επαναφορά σωληνωτού μοτέρ στην εργοστασιακή ρύθμιση	36
Επιτόπιος χειρισμός με ένα μονό μπουτόν	36
Αναγνώριση εμποδίου	37
Απόρριψη	37
Συντήρηση	37
Τεχνικά στοιχεία Ø35	37
Τεχνικά στοιχεία Ø45	38
Τεχνικά στοιχεία Ø58	38
Μηνύματα σφάλματος	39
Τι να κάνετε, όταν	40
Παράδειγμα σύνδεσης	41
Δήλωση συμμόρφωσης	42

Γενικά

Αυτά τα σωληνωτά μοτέρ είναι προϊόντα υψηλής ποιότητας με τα εξής χαρακτηριστικά απόδοσης:

- Βελτιστοποιημένα για εφαρμογές ηλιοπροστασίας
- Ενδείκνυται για τέντες και συστήματα σκίασης αιθρίων. Τα μοντέλα «+» έχουν σχεδιαστεί ειδικά για τέντες τύπου κασετίνας
- Έλεγχος ενός σημείου, μιας ομάδας και κεντρικός έλεγχος με τηλεχειρισμό
- Χωρίς την ανάγκη καλωδίωσης με τον διακόπτη ή με τον οδηγό ρελέ
- Ελεύθερος συνδυασμός μοτέρ και κατάλληλων πομπών
- Εύκολη ρύθμιση των τελικών θέσεων από τον πομπό
- Για την εγκατάστασή τους δεν χρειάζονται στόπερ (σημείο έκτασης προς σημείο ανάσυρσης)
- Δυνατότητα ρύθμισης δύο ελεύθερα επιλεγόμενων ενδιάμεσων θέσεων
- Ευέλικτη δημιουργία ομάδας με τηλεχειρισμό και δυνατότητα αλλαγής κάθε στιγμή, χωρίς την ανάγκη εγκατάστασης
- Έξυπνο ηλεκτρονικό σύστημα για την αυτόματη αναγνώριση τελικών θέσεων με χρήση εξωτερικών στόπερ
- Χωρίς ανάγκη συμπληρωματικής ρύθμισης των τελικών θέσεων: Αλλαγές στο μήκος της κουρτίνας αντισταθμίζονται αυτόματα, αν χρησιμοποιούνται εξωτερικά στόπερ.
- Ιδιαίτερα μειωμένη επιβάρυνση του στόπερ και επομένως του ρολού
- Λειτουργία που προφυλάσσει τη μονάδα και το μοτέρ και εξασφαλίζει μεγάλη διάρκεια ζωής
- Για αποσπώμενο καλώδιο σύνδεσης

Παρακαλείστε να λάβετε υπόψη σας τις παρούσες οδηγίες εγκατάστασης και λειτουργίας κατά την εγκατάσταση και τη ρύθμιση της συσκευής.



Η ημερομηνία κατασκευής προκύπτει από τα τέσσερα πρώτα ψηφία του σειριακού αριθμού.

Τα ψηφία 1 και 2 δηλώνουν το έτος, ενώ τα ψηφία 3 και 4 την εβδομάδα του έτους.

Παράδειγμα: 34η εβδομάδα του έτους 2020

Σειρ. αρ.:	2034XXXXX
------------	-----------

Ερμηνεία των εικονοσυμβόλων

	ΠΡΟΣΟΧΗ	Η λέξη ΠΡΟΣΟΧΗ επισημαίνει έναν κίνδυνο που μπορεί να οδηγήσει σε τραυματισμούς, εάν δεν αποφευχθεί.
	ΕΙΔΟΠΟΙΗΣΗ	Η λέξη ΕΙΔΟΠΟΙΗΣΗ επισημαίνει μέτρα αποφυγής υλικών ζημιών.
		Επισημαίνει συμβουλές χρήσης και άλλες χρήσιμες πληροφορίες.

Εγγύηση

Κατασκευαστικές μετατροπές και μη ενδεδειγμένες εγκαταστάσεις που αντίκεινται στις παρούσες οδηγίες και στις λοιπές υποδείξεις μας, ενδέχεται να επιφέρουν σοβαρούς τραυματισμούς και βλάβες στην υγεία των χρηστών π.χ. σύνθλιψη άκρων. Επομένως, η εκτέλεση κατασκευαστικών μετατροπών επιτρέπεται μόνο κατόπιν συνεννόησης και έγκρισης από την πλευρά μας. Σε κάθε περίπτωση πρέπει να τηρούνται οι υποδείξεις μας και ιδιαίτερα εκείνες που περιλαμβάνονται στις παρούσες οδηγίες εγκατάστασης και λειτουργίας.

Απαγορεύεται η περαιτέρω επεξεργασία των προϊόντων, η οποία αντίκειται στην ενδεδειγμένη χρήση τους.

Ο κατασκευαστής του τελικού προϊόντος και ο τεχνικός εγκατάστασης οφείλουν να προσέχουν έτσι ώστε, κατά τη χρήση των προϊόντων μας και ιδιαίτερα σε ότι αφορά την κατασκευή του τελικού προϊόντος, την εγκατάστασή του και την ενημέρωση του πελάτη, να λαμβάνονται υπόψη και να τηρούνται όλες οι απαιτούμενες νομικές διατάξεις και οι κανονισμοί των αρμόδιων φορέων - ειδικότερα οι σχετικοί, ισχύοντες κανονισμοί περί ηλεκτρομαγνητικής συμβατότητας (ΗΜΣ).

Υποδείξεις ασφάλειας

Οι ακόλουθες υποδείξεις ασφάλειας και προειδοποιήσεις αποσκοπούν στην αποτροπή κινδύνων καθώς και στην πρόληψη τραυματισμών και υλικών ζημιών.

Υποδείξεις για το χρήστη

Γενικές υποδείξεις

- Το μοτέρ πρέπει να αποσυνδέεται από την πηγή ηλεκτρικού ρεύματος κατά τον καθαρισμό, τη συντήρηση και την αντικατάσταση των εξαρτημάτων.
- Η εκτέλεση κάθε είδους εργασιών, συμπεριλαμβανομένων των εργασιών συντήρησης και καθαρισμού, σε ηλεκτρικές εγκαταστάσεις αλλά και την ίδια την μονάδα, επιτρέπεται μόνο σε εξειδικευμένο προσωπικό και ειδικότερα σε ηλεκτρολόγους.
- Αυτές οι συσκευές μπορούν να χρησιμοποιηθούν από παιδιά ηλικίας 8 ετών και άνω και από άτομα με περιορισμένες σωματικές, αισθητηριακές ή νοητικές ικανότητες ή ελλείπουσα εμπειρία και / ή γνώσεις, εάν επιτηρούνται ή εάν έχουν καταρτιστεί σχετικά με την ασφαλή χρήση της συσκευής και έχουν κατανοήσει τους κινδύνους που προκύπτουν από αυτήν. Τα παιδιά δεν επιτρέπεται να παίζουν με τη συσκευή.
- Οι μονάδες θα πρέπει να ελέγχονται τακτικά από εξειδικευμένο προσωπικό ως προς τυχόν φθορές και βλάβες.
- Οι μονάδες που έχουν υποστεί ζημιά θα πρέπει να τίθενται οπωσδήποτε εκτός λειτουργίας μέχρι να επισκευαστούν από εξειδικευμένο τεχνικό.
- Οι μονάδες δεν θα πρέπει να λειτουργούν εάν υπάρχουν πρόσωπα ή αντικείμενα στην περιοχή κινδύνου.
- Προσέχετε την περιοχή κινδύνου της μονάδας κατά τη λειτουργία της.
- Διατηρείτε επαρκή απόσταση (τουλάχιστον 40 cm) μεταξύ των κινούμενων μερών και των γειτονικών τους αντικειμένων.



Προσοχή

Υποδείξεις ασφάλειας για την αποφυγή σοβαρών τραυματισμών.

- Τα σημεία που ενέχουν κίνδυνο σύνθλιψης ή διατομής πρέπει να αποφεύγονται ή να ασφαλίζονται.

Υποδείξεις για την εγκατάσταση και την πρώτη λειτουργία

Γενικές υποδείξεις

- Θα πρέπει να τηρούνται οι υποδείξεις ασφάλειας του προτύπου EN 60335-2-97. Παρακαλείστε να λάβετε υπόψη σας πως αυτές οι υποδείξεις ασφάλειας δεν είναι εξαντλητικές, διότι το προαναφερθέν πρότυπο δεν συνυπολογίζει όλες τις πηγές κινδύνου. Ο κατασκευαστής του μοτέρ δεν είναι σε θέση να λάβει υπόψη του π.χ. την κατασκευή του προϊόντος που θα κινεί το μοτέρ, τον τρόπο με τον οποίο θα λειτουργεί το μοτέρ στην εκάστοτε εγκατάσταση ή την τοποθέτηση του τελικού προϊόντος στο χώρο διέλευσης του τελικού πελάτη.
Εάν έχετε απορίες ή χρειάζεστε διευκρινίσεις σχετικά με τις υποδείξεις ασφάλειας του προτύπου, απευθυνθείτε στον κατασκευαστή του εκάστοτε ημιτελούς ή τελικού προϊόντος.
- Θα πρέπει να τηρούνται όλα τα ισχύοντα πρότυπα και οι διατάξεις για την εγκατάσταση ηλεκτρικών μονάδων.
- Η εκτέλεση κάθε είδους εργασιών, συμπεριλαμβανομένων των εργασιών συντήρησης και καθαρισμού, σε ηλεκτρικές εγκαταστάσεις αλλά και την ίδια την μονάδα, επιτρέπεται μόνο σε εξειδικευμένο προσωπικό και ειδικότερα σε ηλεκτρολόγους.
- Επιτρέπεται μόνο η χρήση ανταλλακτικών, εργαλείων και πρόσθετων διατάξεων που έχει εγκρίνει ο κατασκευαστής του μοτέρ.
Τα μη εγκεκριμένα προϊόντα τρίτων κατασκευαστών ή οι τροποποιήσεις της μονάδας και των αξεσουάρ, θέτουν σε κίνδυνο την ασφάλειά σας και την ασφάλεια τρίτων. Ως εκ τούτου, δεν επιτρέπεται η χρήση μη εγκεκριμένων προϊόντων τρίτων κατασκευαστών ή τροποποιήσεων που δεν έχουν συμφωνηθεί και εγκριθεί από την πλευρά μας. Για ζημιές που ενδέχεται να προκύψουν από τις προαναφερθείσες ενέργειες δεν αναλαμβάνουμε καμία ευθύνη.
- Τοποθετείτε τον διακόπτη με προεπιλογή OFF σε σημείο που να βρίσκονται σε οπτική επαφή με το προϊόν που κινεί το μοτέρ, αλλά μακριά από κινούμενα μέρη και σε ύψος άνω του 1,5 μέτρου. Δεν επιτρέπεται να είναι δημόσια προσβάσιμος.
- Τα σταθερά χειριστήρια θα πρέπει να εγκαθίστανται σε ορατό σημείο.
- Η ονομαστική ροπή στρέψης και η διάρκεια λειτουργίας πρέπει να συμφωνούν με τις απαιτήσεις του προϊόντος που κινεί το μοτέρ.
Τα τεχνικά χαρακτηριστικά – η ονομαστική ροπή στρέψης και η διάρκεια λειτουργίας αναγράφονται στην πινακίδα τύπου του σωληνωτού μοτέρ.

- Τα επικίνδυνα κινούμενα μέρη του μοτέρ πρέπει να εγκαθίστανται σε ύψος άνω των 2,5 μέτρων από το δάπεδο ή σε άλλο επίπεδο, που εξασφαλίζει πρόσβαση στο μοτέρ.
- Για την ασφαλή λειτουργία της μονάδας μετά τη θέση σε λειτουργία, πρέπει να έχουν ρυθμιστεί/προγραμματιστεί σωστά οι τελικές θέσεις.
- Η χρήση μοτέρ με το καλώδιο σύνδεσης H05VV-F επιτρέπεται μόνο σε εσωτερικούς χώρους.
- Η χρήση των μοτέρ με το καλώδιο σύνδεσης H05RR-F, S05RN-F ή 05RN-F επιτρέπεται σε εξωτερικούς και εσωτερικούς χώρους.
- Για τη ζεύξη του μοτέρ με τον άξονα, επιτρέπεται αποκλειστικά η χρήση μηχανικών εξαρτημάτων από τον τρέχοντα κατάλογο προϊόντων του κατασκευαστή του μοτέρ. Αυτά θα πρέπει να εγκατασταθούν σύμφωνα με τις πληροφορίες του κατασκευαστή.
- Εάν το μοτέρ για κουρτίνες χρησιμοποιείται σε περιοχή με ειδική σήμανση (π.χ. οδοί διαφυγής, ζώνες κινδύνου, περιοχές ασφαλείας), πρέπει να τηρούνται οι εκάστοτε ισχύουσες διατάξεις και πρότυπα.
- Μετά την εγκατάσταση του μοτέρ, ο ειδικός εγκατάστασης πρέπει να σημειώσει το σωληνωτό μοτέρ που χρησιμοποιείται στο κεφάλαιο Τεχνικά χαρακτηριστικά και τη θέση εγκατάστασης.



Προσοχή

Υποδείξεις ασφάλειας για την αποφυγή σοβαρών τραυματισμών.

- Κατά τη λειτουργία ηλεκτρικών ή ηλεκτρονικών μονάδων και συσκευών, ορισμένα εξαρτήματα, όπως π.χ. το τροφοδοτικό, φέρουν επικίνδυνα ηλεκτρική τάση. Σε περίπτωση παρέμβασης από μη εξειδικευμένο πρόσωπο ή μη τήρησης των προειδοποιητικών υποδείξεων, μπορούν να προκληθούν τραυματισμοί ή υλικές ζημιές.
- Προσοχή απαιτείται κατά την επαφή με το σωληνωτό μοτέρ, διότι για τεχνικούς λόγους θερμαίνεται κατά τη διάρκεια της λειτουργίας του.
- Πριν από την εγκατάσταση, θέτετε εκτός λειτουργίας όλες τις ηλεκτρικές γραμμές και όλα τα χειριστήρια που δεν είναι απολύτως απαραίτητα.
- Τα σημεία που ενέχουν κίνδυνο σύνθλιψης ή διατομής πρέπει να αποφεύγονται ή να ασφαλιζονται.
- Κατά την εγκατάσταση του μοτέρ πρέπει να προβλέπεται μία ολοπολική απομόνωση από το δίκτυο με εύρος ανοίγματος επαφής τουλάχιστον 3 mm ανά πόλο (EN 60335).
- Η αντικατάσταση του καλωδίου ηλεκτρικής τροφοδοσίας σε περίπτωση ζημιάς, επιτρέπεται μόνο από τον κατασκευαστή. Αν το μοτέρ έχει αποσπώμενο καλώδιο σύνδεσης, πρέπει να αντικατασταθεί από καλώδιο τροφοδοσίας ίδιου τύπου, το οποίο διατίθεται από τον κατασκευαστή του μοτέρ.

Ειδοποίηση

Υποδείξεις ασφάλειας για την αποφυγή υλικών ζημιών.

- Διατηρείτε επαρκή απόσταση μεταξύ των κινούμενων μερών και των γειτονικών αντικειμένων.
- Δεν επιτρέπεται η μεταφορά του μοτέρ κρατώντας το από το καλώδιο σύνδεσης.
- Όλες οι κουμπωτές συνδέσεις και οι βίδες στερέωσης των εδράνων πρέπει να ελέγχονται ως προς την καλή τους επαφή.
- Βεβαιωθείτε ότι δεν παρασύρεται τίποτα στο σωληνωτό μοτέρ, όπως π.χ. ελάσματα της κουρτίνας, βίδες.
- Το μοτέρ πρέπει να εγκατασταθεί οριζόντια.

Ενδεδειγμένη χρήση

Ο τύπος σωληνωτού μοτέρ που περιγράφεται σε αυτό το εγχειρίδιο προορίζεται αποκλειστικά για τέντες και συστήματα σκίασης αιθρίων.

Η χρήση σε μονάδες εν σειρά είναι εφικτή μόνο εάν όλες οι επιμέρους μονάδες λειτουργούν απολύτως συγχρονισμένα και φθάνουν στις τελικές θέσεις την ίδια ακριβώς στιγμή.

Για τη στερέωση των εξαρτημάτων σύνδεσης στο μοτέρ διαμέτρου 35 mm PXX/XX πρέπει να χρησιμοποιούνται αποκλειστικά οι βίδες EJOT Delta PT 40x12 WN 5454 Torx (9900 000 545 4).

Για εφαρμογές ρολών χρησιμοποιήστε μόνο τα προβλεπόμενα μοντέλα σωληνωτών μοτέρ.

Αυτός ο τύπος σωληνωτού μοτέρ έχει σχεδιαστεί για χρήση σε μεμονωμένες μονάδες (ένα μοτέρ ανά άξονα περιτύλιξης).

Δεν επιτρέπεται η χρήση αυτού του τύπου σωληνωτού μοτέρ σε περιοχές με κίνδυνο έκρηξης.

Το καλώδιο σύνδεσης δεν προορίζεται για τη μεταφορά του μοτέρ. Για να μεταφέρετε το μοτέρ, πιάνετε το πάντοτε από το σωλήνα του περιβλήματος.

Δεν επιτρέπονται άλλες εφαρμογές, χρήσεις και αλλαγές για λόγους ασφαλείας που αφορούν την προστασία του χρήστη και τρίτων προσώπων, εφόσον μπορούν να επηρεάσουν αρνητικά την ασφάλεια της μονάδας και επομένως να επιφέρουν κίνδυνο πρόκλησης τραυματισμών και υλικών ζημιών. Για βλάβες που προκλήθηκαν με αυτόν τον τρόπο, ο κατασκευαστής του μοτέρ δεν αναλαμβάνει καμία ευθύνη.

Για τη λειτουργία της μονάδας ή την επισκευή της πρέπει να τηρούνται οι πληροφορίες που περιλαμβάνονται σε αυτό το εγχειρίδιο. Σε περίπτωση μη ενδεδειγμένου χειρισμού, ο κατασκευαστής του μοτέρ δεν αναλαμβάνει καμία ευθύνη για βλάβες που προκλήθηκαν εξαιτίας του.

Εγκατάσταση και απεγκατάσταση του αποσπώμενου καλωδίου σύνδεσης



Προσοχή

Πριν από την εγκατάσταση / απεγκατάσταση, το καλώδιο σύνδεσης πρέπει να αποσυνδέεται από την ηλεκτρική τροφοδοσία.

Εγκατάσταση του αποσπώμενου καλωδίου σύνδεσης

Ø35/Ø45/Ø58

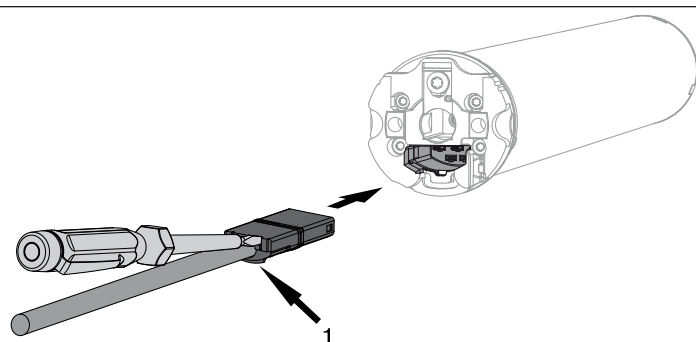

1 = Προεξοχή ασφάλισης

Εισάγετε το **άνευ τάσης** καλώδιο σύνδεσης στη κεφαλή του μοτέρ, έως ότου η προεξοχή ασφάλισης να ασφαλίσει με χαρακτηριστικό ήχο. Για να ωθήσετε αρκετά την προεξοχή ασφάλισης, χρησιμοποιήστε ένα απλό κατσαβίδι. Τοποθετήστε το σε μία από τις δύο σχετικές εγκοπές στο σύνδεσμο.

Ελέγξτε την ασφάλιση.

Απεγκατάσταση του αποσπώμενου καλωδίου σύνδεσης για σωληνωτά μοτέρ

Ø35

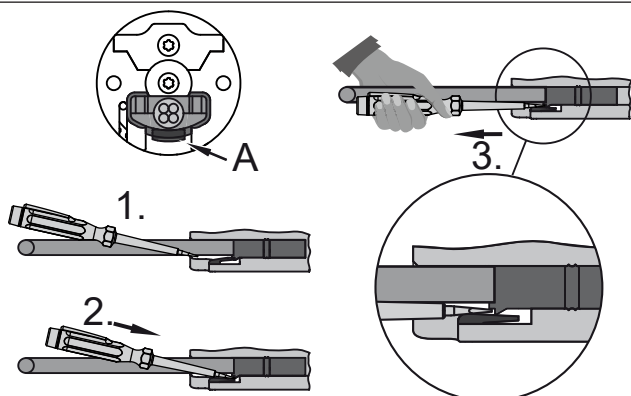

A = Γλωττίδα ασφάλισης

Τοποθετήστε ένα ταιριαστό απλό κατσαβίδι στο μέσον μεταξύ προεξοχής ασφάλισης και γλωττίδας ασφάλισης, έτσι ώστε η γλωττίδα ασφάλισης να ελευθερώσει την προεξοχή ασφάλισης στον σύνδεσμο.

Τώρα μπορείτε να τραβήξετε προς τα έξω το καλώδιο σύνδεσης μαζί με το απλό κατσαβίδι.

Ø45/Ø58	<p>Εισάγετε κεντρικά ένα απλό κατσαβίδι μέχρι τέλους στην εγκοπή της υποδοχής ασφάλισης, έτσι ώστε η υποδοχή ασφάλισης να απελευθερώσει την προεξοχή ασφάλισης στο σύνδεσμο.</p> <p>Τώρα μπορείτε να τραβήξετε προς τα έξω το καλώδιο σύνδεσης μαζί με το απλό κατσαβίδι.</p>
A = Υποδοχή ασφάλισης	

Εγκατάσταση

Εγκατάσταση του μοτέρ

Ειδοποίηση

Για τη ζεύξη του μοτέρ με τον άξονα, επιτρέπεται αποκλειστικά η χρήση μηχανικών εξαρτημάτων από τον τρέχοντα κατάλογο προϊόντων του κατασκευαστή του μοτέρ.

Ο ειδικός εγκατάστασης πρέπει πριν από την εγκατάσταση να επιβεβαιώσει την επαρκή σταθερότητα της τοιχοποιίας ή του συστήματος που θα κινείται (ροπή στρέψης του μοτέρ και βάρος του ρολού).



Προσοχή

Οι ηλεκτρικές συνδέσεις επιτρέπεται να γίνονται μόνο από ηλεκτρολόγο. Πριν από την εγκατάσταση, πρέπει να αποσυνδέεται και να ασφαρίζεται η ηλεκτρική τροφοδοσία. Παρακαλείστε να παραδώσετε τις συνοδευτικές πληροφορίες για την ηλεκτρική σύνδεση στον ηλεκτρολόγο που θα κάνει την εγκατάσταση.

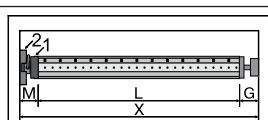

Υπολογίστε τον απαιτούμενο πλευρικό χώρο (M) μετρώντας την κεφαλή του μοτέρ (1) και το επιτοίχιο έδρανο (2). Το μήκος (L) του άξονα περιτύλιξης προκύπτει από την αφαίρεση του απαιτούμενου πλευρικού χώρου (M) και του εδράνου της κούπας (G) από το μήκος του κουτιού (X): $L = X - M - G$.

Ο απαιτούμενος πλευρικός χώρος (M) διαφέρει ανάλογα με το συνδυασμό μοτέρ και επιτοίχιου εδράνου.

Κατόπιν στερεώστε το επιτοίχιο έδρανο και το έδρανο της κούπας. Ο άξονας περιτύλιξης πρέπει να τοποθετηθεί κάθετα προς τον τοίχο και το εγκαταστημένο σύστημα πρέπει να έχει επαρκή αξονικό τζόγο.

Εγκατάσταση και απεγκατάσταση του πείρου εισαγωγής

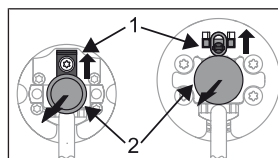

Ø45, Ø58

Ο πείρος εισαγωγής (2) ασφαλίζει αυτόματα κατά την εισαγωγή του. Για την αφαίρεση του πείρου εισαγωγής (2), σπρώξτε προς τα πάνω το έλασμα στερέωσης (1) και τραβήξτε τον πείρο εισαγωγής προς τα έξω (2).

Εγκατάσταση και απεγκατάσταση του αντάπτορα

Συναρμολόγηση του δακτυλίου πάνω στον δακτύλιο εδράνου κύλισης

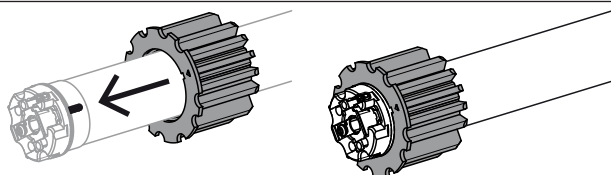

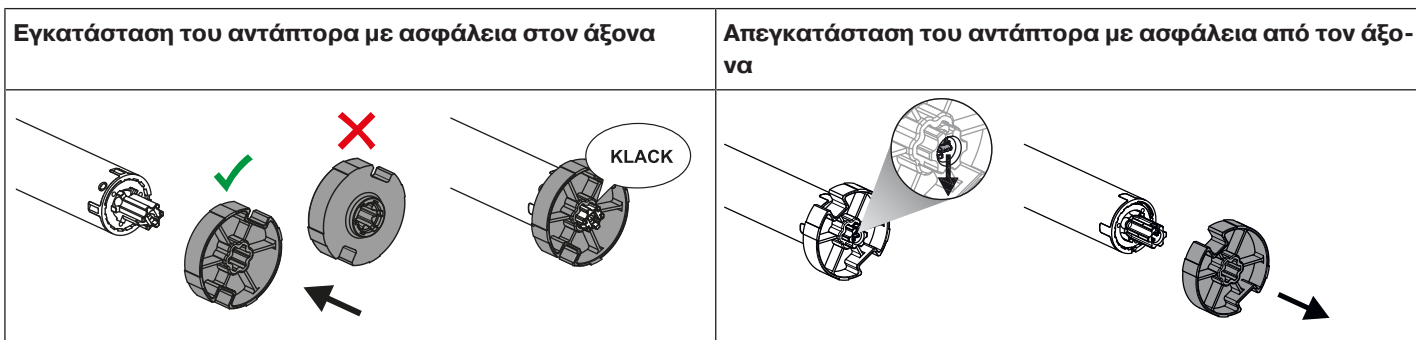

Εγκατάσταση του μοτέρ στον άξονα

	<p>Σε άξονες με προφίλ:</p> <p>Εάν υπάρχει κενό στο πλάτος της αύλακας διαφόρων σωλήνων περιτύλιξης, μπορεί να αντισταθμιστεί, στην περίπτωση ορισμένων ανταπτόρων, εφαρμόζοντας διαφορετική εσοχή του αντάπτορα. Αυτές οι εσοχές έχουν διαφορετικά μεγέθη, επιτρέποντας την ακριβή εφαρμογή του μοτέρ.</p>
--	--

	<p>Σε στρογγυλούς άξονες:</p> <p>Μετρήστε την προεξοχή του δακτύλιου (X, Y). Στη συνέχεια αποσυνδέστε τον άξονα από την πλευρά του μοτέρ, για να μπορείτε να εισάγετε και την προεξοχή του δακτύλιου μέσα στον άξονα. Δεν επιτρέπεται να υπάρχει κενό μεταξύ της προεξοχής του δακτύλιου και του άξονα.</p>
--	--

	<p>Για τη διασφάλιση μιας ασφαλούς μετάδοσης της ροπής στρέψης στους στρογγυλούς άξονες, συνιστούμε να βιδώσετε τον αντάπτορα με τον άξονα (βλέπε παρακάτω πίνακα).</p> <p>Ειδοποίηση! Κατά τη διάτρηση του άξονα περιτύλιξης, ποτέ μην τρυπάτε στην περιοχή του σωληνωτού μοτέρ!</p>
--	---

Μέγεθος μοτέρ [mm]	Αντάπτορας	Ροπή στρέψης μεγ. [Nm]	Βίδες στερέωσης (4 τεμάχια)
Ø 35-Ø 45	Όλα	έως 50	Λαμαρινόβιδα Ø 4,8 x 9,5 mm
Ø 58	Αντάπτορας από αλουμίνιο	έως 120	Βυθιζόμενη βίδα M8 x 16 mm
Ø 58	μεταλλικός αντάπτορας	έως 120	Λαμαρινόβιδα Ø 6,3 x 13 mm

Συνιστούμε επίσης το βίδωμα της κούπας στο άξονα περιτύλιξης.

Ειδοποίηση

Μη χρησιμοποιήσετε βία και μην αφήσετε να πέσει το σωληνωτό μοτέρ μέσα στον άξονα περιτύλιξης κατά την εισαγωγή του!

	<p>Εγκαταστήστε το σωληνωτό μοτέρ με κατάλληλο δακτύλιο (1) και αντάπτορα (2). Εάν ο δακτύλιος διαθέτει πολλές εγκοπές, επιλέξτε την ακριβή εγκοπή και ωθήστε τον δακτύλιο (1) πάνω στον δακτύλιο εδράνου κύλισης.</p> <p>Στη συνέχεια ωθήστε το σωληνωτό μοτέρ με τον προεγκατεστημένο δακτύλιο (1) και τον αντάπτορα (2) μέσα στον άξονα ώστε να εφαρμόσει σωστά. Προσέξτε ώστε ο δακτύλιος και ο αντάπτορας να εφαρμόζουν καλά μέσα στον άξονα.</p> <p>Αναρτήστε τη συναρμολογημένη δομική ομάδα, αποτελούμενη από άξονα, σωληνωτό μοτέρ και κούπα στο κουτί και ασφαλίστε το μοτέρ ανάλογα με τον τρόπο στερέωσης του επιτοίχιου εδράνου με κοπίλια ή κοπίλια με σχισμή.</p>
--	--

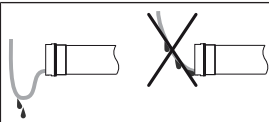

Όδευση του καλωδίου σύνδεσης

Τοποθετήστε το καλώδιο σύνδεσης προς το σωληνωτό μοτέρ με ανοδική κατεύθυνση και στερεώστε το. Το καλώδιο σύνδεσης δεν θα πρέπει να προεξέχει στον χώρο περιτύλιξης. Καλύψτε αιχμηρές ακμές.

Η κατά περίπτωση διαθέσιμη εξωτερική κεραία δεν πρέπει σε καμία περίπτωση να βραχυνθεί ή να υποστεί ζημίες ούτε να προεξέχει στον χώρο περιτύλιξης.

⚠ Προσοχή! Σε μια ελαττωματική ή κομμένη κεραία μπορεί να επικρατεί η τάση δικτύου. Σε περίπτωση επαφής υπάρχει άμεσος θανάσιμος κίνδυνος! Οι μονάδες με ελαττωματική κεραία πρέπει να απομονώνονται άμεσα από την παροχή τάσης και να επισκευάζονται.

Συμβατός πομπός Centronic

Όλοι οι δέκτες CentronicPlus μπορούν να χρησιμοποιηθούν με πομπούς Centronic, που αναφέρονται στον πίνακα συμβατότητας Centronic/CentronicPlus στη διεύθυνση

www.becker-antriebe.com/downloads

Λόγω του συνδυασμού δύο γενικά διαφορετικών τεχνολογιών τηλεχειρισμού, σε αυτόν τον συνδυασμό δεν διατίθεται η πλήρης απόδοση του συστήματος τηλεχειρισμού CentronicPlus. Κατά τη χρήση πομπών Centronic δέκτες CentronicPlus μπορεί, υπό ορισμένες συνθήκες, να παρουσιαστεί μια μειωμένη απόδοση της εμβέλειας. Ένας πομπός Centronic δεν μπορεί να επεξεργαστεί ανταποκρίσεις από δέκτες CentronicPlus. Η πλήρης απόδοση του CentronicPlus επιτυγχάνεται σε συνδυασμό με πομπούς, δέκτες και αισθητήρες CentronicPlus, επειδή μόνο τότε δημιουργείται αυτόματα ένα έξυπνο, αμφίδρομο σύστημα.

Επεξήγηση λειτουργίας

Ερμηνεία των συμβόλων

▲	Πάνω/Άνοδος
▼	Κάτω/Κάθοδος
▲	Πάνω/Άνοδος κλειστό
▼	Κάτω/Κάθοδος κλειστό
▲	Centronic: Το μοτέρ σταματά μετά την απελευθέρωση του αντίστοιχου πλήκτρου διαδρομής
ή	Centronic PLUS: Το μοτέρ σταματά 5 δευτερόλεπτα μετά το πάτημα του αντίστοιχου πλήκτρου διαδρομής
▼	
🚩	Άνεμος
🚩%	Τιμή ορίου ανέμου
☀	Ήλιος
☀%	Τιμή ορίου ηλίου
☁	Βροχή
☁	Χωρίς βροχή
☁	Απώλεια αισθητήρα
▲*	Ενδιάμεση θέση I
▼*	Ενδιάμεση θέση II

Λειτουργία τέντας

Πατώντας ένα πλήκτρο διαδρομής η τέντα οδηγείται στη ρυθμισμένη τελική θέση.

	Χρόνος καθυστέρησης	Αντίδραση
Συμπεριφορά σε άνεμο		
		▲▼
	15 min.	Αυτόματο
	60 min.	▲ ▼
Ο δέκτης εκτελεί άνοδο σε περίπτωση βροχής		
		▲
	15 min.	Αυτόματο
Ο δέκτης δεν αντιδρά στη βροχή		
		Αυτόματο
		Αυτόματο
Ο δέκτης εκτελεί κάθοδο σε περίπτωση βροχής		
		▼
	15 min.	Αυτόματο
Χειμερινή λειτουργία		
Αυτόματο		
	3 min.	▼*
	15 min.	▲

Θέση σε λειτουργία με έναν πομπό CentronicPLUS

Ερμηνεία των συμβόλων

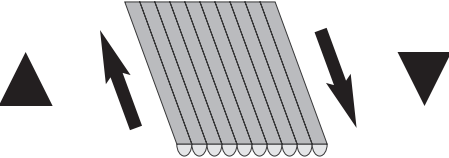
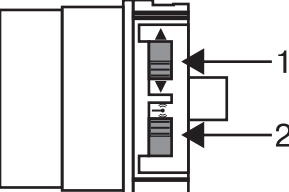

▲	Πλήκτρο ανόδου
■	Πλήκτρο ΣΤΟΠ
▼	Πλήκτρο καθόδου
●	Πλήκτρο προγραμματισμού (στον πομπό)
●	Πλήκτρο λειτουργίας (στον πομπό)
	Δακτύλιος LED στον πομπό
	
(M) ...X	Ο δέκτης επιβεβαιώνει μία ή περισσότερες φορές με «κλακ» ή καταφατική κίνηση
	1 = Διακόπτης κατεύθυνσης περιστροφής 2 = Διακόπτης τηλεχειρισμού

Ειδοποίηση

Τα σωληνωτά μοτέρ έχουν σχεδιαστεί για βραχυπρόθεσμη λειτουργία. Για την αποτροπή υπερθέρμανσης του σωληνωτού μοτέρ, έχει ενσωματωθεί διακόπτης προστασίας από υπερθέρμανση. Κατά την πρώτη λειτουργία (μεγάλου μήκους ρολό ή μεγάλη διαδρομή) ενδέχεται να ενεργοποιηθεί ο διακόπτης προστασίας από υπερθέρμανση. Σε αυτήν την περίπτωση θα σταματήσει το μοτέρ. Μετά από σύντομο διάστημα πτώσης της θερμοκρασίας, η μονάδα είναι πάλι έτοιμη για λειτουργία.

Το μοτέρ επιτυγχάνει την πλήρη διάρκεια κίνησης μόνο εφόσον επιστρέψει σε θερμοκρασία περιβάλλοντος. Αποφύγετε επαναλαμβανόμενη ενεργοποίηση του διακόπτη προστασίας από υπερθέρμανση.

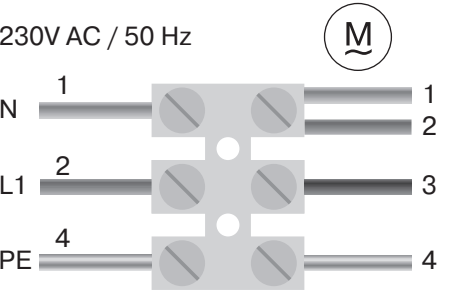

Σύνδεση του σωληνωτού μοτέρ

230V AC / 50 Hz	(M)	Συνδέστε το σωληνωτό μοτέρ στην ηλεκτρική τροφοδοσία.
		
1 = μπλε	3 = μαύρο	
2 = καφέ	4 = πράσινο - κίτρινο	
	(M) 1x	Ενεργοποιήστε την ηλεκτρική τροφοδοσία. ► Το σωληνωτό μοτέρ επιβεβαιώνει.

Μετάβαση σε κατάσταση προγραμματισμού

i Αυτό το βήμα απαιτείται μόνο, όταν μία από τις συσκευές που πρόκειται να προγραμματιστούν δεν αποτελεί ακόμα μέρος της εγκατάστασης. Για παράδειγμα, σε περίπτωση καινούριων προϊόντων, συσκευών από μια άλλη εγκατάσταση ή προϊόντων που έχουν επαναφερθεί στις εργοστασιακές τους ρυθμίσεις.

Μετάβαση του σωληνωτού μοτέρ σε κατάσταση προγραμματισμού με ενεργοποίηση της ηλεκτρικής τροφοδοσίας

		Ενεργοποιήστε την ηλεκτρική τροφοδοσία. <ul style="list-style-type: none">▶ Το σωληνωτό μοτέρ επιβεβαιώνει.▶ Το σωληνωτό μοτέρ μεταβαίνει για 15 λεπτά σε κατάσταση προγραμματισμού.
--	---	---



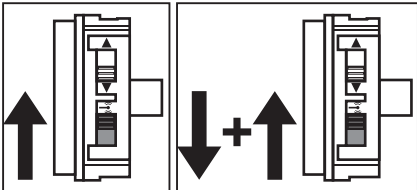

i Στην περίπτωση παράλληλης διάταξης περισσότερων σωληνωτών μοτέρ, έχετε τη δυνατότητα να βγάλετε ένα σωληνωτό μοτέρ από την κατάσταση προγραμματισμού, μετακινώντας το διακόπτη τηλεχειρισμού στην εξωτερική θέση, μετά την ενεργοποίηση της ηλεκτρικής τροφοδοσίας.

Μετάβαση του σωληνωτού μοτέρ σε κατάσταση προγραμματισμού με το διακόπτη τηλεχειρισμού

	Σύρετε το διακόπτη τηλεχειρισμού στην εσωτερική θέση. Εάν ο διακόπτης τηλεχειρισμού βρίσκεται ήδη σε αυτήν τη θέση, σύρετέ τον προς τα έξω και κατόπιν πάλι στην εσωτερική θέση. <ul style="list-style-type: none">▶ Το σωληνωτό μοτέρ μεταβαίνει για 15 λεπτά σε κατάσταση προγραμματισμού.
---	--









Προγραμματισμός πομπού CentronicPLUS

i Σε περίπτωση νέων προϊόντων, συσκευών από μια άλλη εγκατάσταση ή προϊόντων που έχουν επαναφερθεί στις εργοστασιακές τους ρυθμίσεις πρέπει πρώτα να έχουν μεταβεί σε κατάσταση προγραμματισμού (βλ. Μετάβαση σε κατάσταση προγραμματισμού).

	Πλησιάστε με τον πομπό όσο το δυνατόν πιο κοντά στον δέκτη που πρόκειται να προγραμματιστεί.
	 

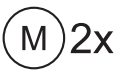



Κατάσταση αντιστοίχισης

Ανάβει με κίτρινο χρώμα:	Ο δέκτης δεν είναι ακόμα μέρος της εγκατάστασης ή βρίσκεται στην κατάσταση παράδοσης.
Ανάβει με μπλε χρώμα:	Ο δέκτης δεν έχει αντιστοιχιστεί με το επιλεγμένο κανάλι.
Ανάβει με πράσινο χρώμα:	Ο δέκτης έχει αντιστοιχιστεί με το επιλεγμένο κανάλι.
Ανάβει με λευκό χρώμα:	Ο αισθητήρας Centronic PLUS επιλέχθηκε.
Ανάβει με μωβ χρώμα	Ο πομπός Centronic PLUS επιλέχθηκε.
Ανάβει με κόκκινο χρώμα:	Δεν βρέθηκε κανένας δέκτης.





		Επιλέξτε στον χειροπομπό πολλών καναλιών, με το πλήκτρο λειτουργίας, το επιθυμητό κανάλι.
	 ή  	<p>Πατώντας το πλήκτρο ΣΤΟΠ αλλάζετε την κατάσταση αντιστοίχισης του επιλεγμένου δέκτη. Εάν ο δέκτης δεν αποτελεί ακόμα μέρος της εγκατάστασης, θα προστεθεί και θα αντιστοιχιστεί με το επιλεγμένο κανάλι.</p> <ul style="list-style-type: none"> ▷ Ο δέκτης επιβεβαιώνει την αντιστοίχιση με το κανάλι με μία μονή σηματοδότηση και την κατάργηση της αντιστοίχισης με μια διπλή. ▷ Ο πομπός επιβεβαιώνει τη νέα κατάσταση αντιστοίχισης με το να ανάψει αναλόγως. ▶ Ο δέκτης είναι πλέον μέρος της εγκατάστασης με την επιθυμητή αντιστοίχιση καναλιού.
 3s		<p>Στη συνέχεια πατήστε το πλήκτρο προγραμματισμού για 3 δευτερόλεπτα για να μεταβείτε στην κανονική λειτουργία.</p> <ul style="list-style-type: none"> ▶ Ο δακτύλιος LED θα σβήσει.

Προσθήκη περαιτέρω πομπών της εγκατάστασης

i Εάν ο προς προγραμματισμό πομπός διαθέτει ήδη δεδομένα εγκατάστασης, η διαδικασία θα ακυρωθεί. Η ακύρωση θα σηματοδοτηθεί αναβοσβήνοντας τον δακτύλιο LED με κόκκινο χρώμα. Σε αυτήν την περίπτωση, πρέπει να γίνει επαναφορά του πομπού στην εργοστασιακή ρύθμιση (βλ. αντίστοιχες οδηγίες του πομπού).

 3s	 	<p>Πατήστε για 3 δευτερόλεπτα το πλήκτρο προγραμματισμού ενός πομπού που έχει ήδη προγραμματιστεί. Ο πομπός εκτελεί μια διαδικασία αναζήτησης και ο δακτύλιος LED δείχνει μια συνεχή αλλαγή χρώματος. Στη συνέχεια ο πομπός μεταβαίνει στην επιλογή δέκτη και επιλέξτε τον δέκτη με την καλύτερη ποιότητα σύνδεσης.</p> <ul style="list-style-type: none"> ▷ Ο δέκτης επιβεβαιώνει.
		<p>Κρατήστε τώρα πατημένο το πλήκτρο προγραμματισμού ενός νέου πομπού.</p> <ul style="list-style-type: none"> ▷ Μετά από 5 δευτερόλεπτα οι δακτύλιοι LED και των δύο πομπών θα αρχίσουν να γεμίζουν με πράσινο χρώμα. <p>Κρατήστε κι άλλο πατημένο το πλήκτρο προγραμματισμού.</p> <ul style="list-style-type: none"> ▷ Μετά την επιτυχημένη προσθήκη του νέου πομπού και οι δύο πομποί επιβεβαιώνουν αναβοσβήνοντας με πράσινο χρώμα. ▶ Ο πομπός προστέθηκε με επιτυχία. <p>i Με το πλήκτρο ΣΤΟΠ του ήδη προγραμματισμένου πομπού ή αφήνοντας το πλήκτρο προγραμματισμού μπορείτε να ακυρώσετε τη διαδικασία προγραμματισμού ανά πάσα στιγμή.</p>

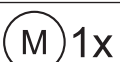
Επιλογή του δέκτη για τη λειτουργία ρύθμισης

	Πλησιάστε με τον πομπό όσο το δυνατόν πιο κοντά στον επιθυμητό δέκτη.	
● 3s	 	Πατήστε το πλήκτρο προγραμματισμού για 3 δευτερόλεπτα. Ο πομπός εκτελεί μια διαδικασία αναζήτησης και ο δακτύλιος LED δείχνει μια συνεχή αλλαγή χρώματος. Στη συνέχεια ο πομπός μεταβαίνει στην επιλογή δέκτη και επιλέξετε τον δέκτη με την καλύτερη ποιότητα σύνδεσης. <ul style="list-style-type: none"> ▶ Ο δέκτης επιβεβαιώνει. Εάν δεν επιβεβαιώσει ο επιθυμητός δέκτης, μπορείτε με το πλήκτρο ▲ / ▼ να πραγματοποιείτε εναλλαγή μεταξύ των προσβάσιμων δεκτών μέχρι να επιβεβαιώσει ο επιθυμητός δέκτης. Ο δέκτης με την καλύτερη ποιότητα σύνδεσης επιβεβαιώνει πατώντας το πλήκτρο ▲ για 3 δευτερόλεπτα. <ul style="list-style-type: none"> ▶ Ο πομπός δείχνει την τρέχουσα κατάσταση αντιστοίχισης του δέκτη μέσω του δακτυλίου LED.
Κατάσταση αντιστοίχισης		
Ανάβει με κίτρινο χρώμα:	Ο δέκτης δεν είναι ακόμα μέρος της εγκατάστασης ή βρίσκεται στην κατάσταση παράδοσης .	
Ανάβει με μπλε χρώμα:	Ο δέκτης δεν έχει αντιστοιχιστεί με το επιλεγμένο κανάλι .	
Ανάβει με πράσινο χρώμα:	Ο δέκτης έχει αντιστοιχιστεί με το επιλεγμένο κανάλι .	
Ανάβει με λευκό χρώμα:	Ο αισθητήρας Centronic PLUS επιλέχθηκε.	
Ανάβει με μωβ χρώμα	Ο πομπός Centronic PLUS επιλέχθηκε.	
Ανάβει με κόκκινο χρώμα:	Δεν βρέθηκε κανένας δέκτης.	
●	 	Πατήστε σύντομα το πλήκτρο προγραμματισμού για να μεταβείτε στη λειτουργία ρύθμισης. <ul style="list-style-type: none"> ▶ Ο δέκτης επιβεβαιώνει. ▶ Ο δακτύλιος LED του πομπού αναβοσβήνει αργά με ανοιχτό μπλε χρώμα. ▶ Ο δέκτης μεταβαίνει στον τρόπο λειτουργίας dead man. ► Ο τρόπος λειτουργίας είναι πλέον ενεργός. <p>i Δεν είναι έτσι δυνατή η επιλογή ενός δέκτη που δεν έχει προστεθεί ακόμα στην εγκατάσταση (ο δακτύλιος LED ανάβει με κίτρινο χρώμα). Ο δέκτης πρέπει να έχει προστεθεί εκ των προτέρων στην εγκατάσταση. Βλέπε κεφάλαιο Προγραμματισμός πομπού CentronicPLUS.</p>

Έλεγχος αντιστοίχισης της κατεύθυνσης περιστροφής

i Για να αλλάξετε την κατεύθυνση περιστροφής, δεν πρέπει να έχουν ρυθμιστεί τελικές θέσεις.



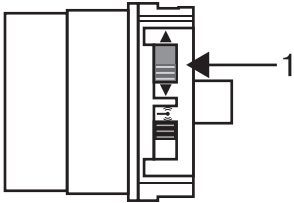
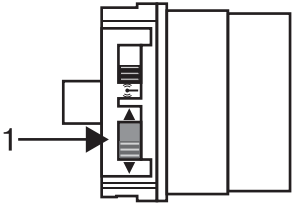

Υπάρχουν πολλοί τρόποι για την αλλαγή της κατεύθυνσης περιστροφής.

- Αλλαγή κατεύθυνσης περιστροφής μέσω του διακόπτη κατεύθυνσης περιστροφής
- Αλλαγή κατεύθυνσης περιστροφής μέσω του πομπού

Αλλαγή κατεύθυνσης περιστροφής μέσω του διακόπτη κατεύθυνσης περιστροφής

Πατήστε το πλήκτρο ▲ ή ▼.	
<ul style="list-style-type: none">▷ Η κουρτίνα οδηγείται στην επιθυμητή κατεύθυνση▶ Η αντιστοίχιση κατεύθυνσης περιστροφής είναι σωστή.	
Εάν η κουρτίνα κινείται στη λανθασμένη κατεύθυνση, θα πρέπει να αλλάξετε την αντιστοίχιση κατεύθυνσης περιστροφής. Ενεργήστε ως εξής:	
	Σύρετε το διακόπτη κατεύθυνσης περιστροφής (1) στην απέναντι θέση. <ul style="list-style-type: none">▷ Η αντιστοίχιση κατεύθυνσης περιστροφής έχει αλλάξει.▶ Ελέγξτε ξανά την αντιστοίχιση κατεύθυνσης περιστροφής.
	

Αλλαγή κατεύθυνσης περιστροφής με έναν πομπό CentronicPLUS

	Επιλέξτε τον επιθυμητό δέκτη σύμφωνα με το κεφάλαιο Επιλογή του δέκτη για τη λειτουργία ρύθμισης [► 14].	
Πατήστε το πλήκτρο ▲ ή ▼.		
<ul style="list-style-type: none">▷ Η κουρτίνα οδηγείται στην επιθυμητή κατεύθυνση.▶ Η αντιστοίχιση κατεύθυνσης περιστροφής είναι σωστή. Μεταβείτε τώρα ξανά στην κανονική λειτουργία, όπως περιγράφεται στο τελευταίο βήμα.		
Εάν η κουρτίνα κινείται στη λανθασμένη κατεύθυνση, θα πρέπει να αλλάξετε την αντιστοίχιση κατεύθυνσης περιστροφής. Ενεργήστε ως εξής:		
●+▲+▼ 3s	 	Πατήστε πρώτα το πλήκτρο προγραμματισμού και, προτού περάσουν 3 δευτερόλεπτα, πατήστε επιπλέον το πλήκτρο ▲ και το πλήκτρο ▼ για 3 δευτερόλεπτα. <ul style="list-style-type: none">▷ Ο δέκτης επιβεβαιώνει.▷ Ο πομπός επιβεβαιώνει με έναν κόκκινο/μπλε κύκλο του δακτυλίου LED. Ελέγξτε ξανά την αντιστοίχιση κατεύθυνσης περιστροφής.
● 3s		Στη συνέχεια πατήστε το πλήκτρο προγραμματισμού για 3 δευτερόλεπτα για να μεταβείτε στην κανονική λειτουργία. <ul style="list-style-type: none">▶ Ο δακτύλιος LED θα σβήσει.

Έξυπνη διαχείριση εγκατάστασης

Ολοκλήρωση της εγκατάστασης μετά την αυτόματη ρύθμιση των τελικών θέσεων

Το μοτέρ αποθηκεύει μόνιμα τις ρυθμισμένες τερματικές θέσεις, εφόσον το μοτέρ φτάσει 3 φορές σε κάθε τελική θέση. Κατόπιν, η εγκατάσταση έχει ολοκληρωθεί. Εάν μία τελική θέση ρυθμιστεί μέσω ενός σημείου, αποθηκεύεται αμέσως.

Δείκτης Κατάστασης Τελικών Θέσεων (ESI)

Με στιγμιαίο σταμάτημα και συνέχιση της κίνησης επισημαίνεται πως δεν έχει ρυθμιστεί ακόμη καμία τελική θέση στην εκάστοτε κατεύθυνση κίνησης.

Ρύθμιση των τελικών θέσεων

i Η αντιστοίχιση κατεύθυνσης περιστροφής πρέπει να είναι η ενδεδειγμένη. Το σωληνωτό μοτέρ κινείται κατά τη ρύθμιση των τελικών θέσεων σε κατάσταση λειτουργίας **dead man** (αυτόματης ενεργοποίησης) και **ESI**. Η τελική θέση καθόδου πρέπει να προγραμματίζεται πάντοτε πρώτη. Εάν το σωληνωτό μοτέρ σταματήσει πρόωρα κατά την κάθοδο/άνοδο λόγω εμποδίου, μπορείτε να απελευθερώσετε αυτό το εμπόδιο με κάθοδο/άνοδο, να αφαιρέσετε το εμπόδιο και να ρυθμίσετε την επιθυμητή τελική θέση με εκ νέου άνοδο/κάθοδο.











Υπάρχουν πολλοί τρόποι για τη ρύθμιση των τελικών θέσεων:

- Σημείο έκτασης έως σημείο ανάσυρσης
- Σημείο έκτασης έως στόπερ ανάσυρσης
- Αυτόματη Εγκατάσταση





Εάν κατά τη ρύθμιση των τελικών θέσεων, το σωληνωτό μοτέρ σταματήσει **αυτομάτως** στην επιθυμητή τελική θέση, αυτή έχει ρυθμιστεί μόνιμα, εφόσον το μοτέρ έχει φτάσει σε αυτήν 3 φορές.



Σημείο έκτασης έως σημείο ανάσυρσης

i Σε αυτή τη ρύθμιση τελικών θέσεων δεν πραγματοποιείται προσαρμογή του μήκους κουρτίνας.

		Επιλέξτε τον επιθυμητό δέκτη σύμφωνα με το κεφάλαιο Επιλογή του δέκτη για τη λειτουργία ρύθμισης [► 14].
		Οδηγήστε το ρολό στην επιθυμητή τελική θέση καθόδου.
	 	Τώρα πατήστε το πλήκτρο προγραμματισμού, προτού περάσουν 3 δευτερόλεπτα πατήστε επιπλέον το πλήκτρο καθόδου και κρατήστε και τα δύο πλήκτρα πατημένα. <ul style="list-style-type: none">► Το σωληνωτό μοτέρ επιβεβαιώνει.► Ο πομπός επιβεβαιώνει ανάβοντας με πράσινο χρώμα στο επάνω τμήμα του δακτυλίου LED.
		Οδηγήστε κατόπιν το ρολό στην επιθυμητή τελική θέση ανόδου.
	 	Τώρα πατήστε το πλήκτρο προγραμματισμού, προτού περάσουν 3 δευτερόλεπτα πατήστε επιπλέον το πλήκτρο ανόδου και κρατήστε και τα δύο πλήκτρα πατημένα. <ul style="list-style-type: none">► Το σωληνωτό μοτέρ επιβεβαιώνει.► Ο πομπός επιβεβαιώνει ανάβοντας με πράσινο χρώμα στο κάτω τμήμα του δακτυλίου LED.► Οι τελικές θέσεις έχουν ρυθμιστεί.
		Στη συνέχεια πατήστε το πλήκτρο προγραμματισμού για 3 δευτερόλεπτα για να μεταβείτε στην κανονική λειτουργία. <ul style="list-style-type: none">► Ο δακτύλιος LED θα σβήσει.









Σημείο έκτασης έως στόπερ ανάσυρσης

		Επιλέξτε τον επιθυμητό δέκτη σύμφωνα με το κεφάλαιο Επιλογή του δέκτη για τη λειτουργία ρύθμισης [► 14].
		Οδηγήστε το ρολό στην επιθυμητή τελική θέση καθόδου.
	 	Τώρα πατήστε το πλήκτρο προγραμματισμού, προτού περάσουν 3 δευτερόλεπτα πατήστε επιπλέον το πλήκτρο καθόδου και κρατήστε και τα δύο πλήκτρα πατημένα. <ul style="list-style-type: none">► Το σωληνωτό μοτέρ επιβεβαιώνει.► Ο πομπός επιβεβαιώνει ανάβοντας με πράσινο χρώμα στο κάτω τμήμα του δακτυλίου LED.

	Ανεβάστε κατόπιν το ρολό μέχρι το άνω, μόνιμα εγκατεστημένο στόπερ. <ul style="list-style-type: none"> ▷ Το σωληνωτό μοτέρ σταματάει αυτόματα. ▶ Οι τελικές θέσεις έχουν ρυθμιστεί.
 3s	Στη συνέχεια πατήστε το πλήκτρο προγραμματισμού για 3 δευτερόλεπτα για να μεταβείτε στην κανονική λειτουργία. Ο δακτύλιος LED θα σβήσει.











Τροποποίηση πρόσθετης λειτουργίας απόκρισης στόπερ

Στην κατάσταση παράδοσης οι τύποι μοτέρ Ø35 διαθέτουν μειωμένη απόκριση στόπερ και οι τύποι μοτέρ Ø45 και Ø58 αυξημένη. Για να τροποποιήσετε την απόκριση των στόπερ, ενεργήστε ως εξής:

i Για τη ρύθμιση της απόκρισης των στόπερ πρέπει να ρυθμιστεί η τελική θέση «έως στόπερ ανάστροφης». Η απόκριση των στόπερ μπορεί να τροποποιηθεί κατά τη διάρκεια των 3 πρώτων διαδρομών μέχρι το στόπερ.	
	Επιλέξτε τον επιθυμητό δέκτη σύμφωνα με το κεφάλαιο Επιλογή του δέκτη για τη λειτουργία ρύθμισης [► 14].
	Πατήστε το πλήκτρο ανόδου του συστήματος ηλιοπροστασίας και κρατήστε το πατημένο.
 + 	Επιπλέον , κατά τη διάρκεια της ανόδου πατήστε το πλήκτρο προγραμματισμού μέχρι το σωληνωτό μοτέρ να απενεργοποιηθεί αυτόματα στο στόπερ και κρατήστε πατημένα και τα δύο πλήκτρα μέχρι να ολοκληρωθεί πλήρως η επιβεβαίωση.
 ή 	Το σωληνωτό μοτέρ επιβεβαιώνει. 1 καταφατική κίνηση = μειωμένη απόκριση στόπερ 2 καταφατικές κινήσεις = αυξημένη απόκριση στόπερ
	Ο πομπός επιβεβαιώνει ανάβοντας με πράσινο χρώμα στο επάνω τμήμα του δακτυλίου LED.
 3s	Στη συνέχεια πατήστε το πλήκτρο προγραμματισμού για 3 δευτερόλεπτα για να μεταβείτε στην κανονική λειτουργία. <ul style="list-style-type: none"> ▶ Ο δακτύλιος LED θα σβήσει.

Αλλαγή των ρυθμισμένων τελικών θέσεων









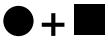

1) Ελάττωση του εύρους διαδρομής (η επιθυμητή τελική θέση βρίσκεται εντός του τρέχοντος εύρους διαδρομής)

	Επιλέξτε τον επιθυμητό δέκτη σύμφωνα με το κεφάλαιο Επιλογή του δέκτη για τη λειτουργία ρύθμισης [► 14].	
 / 	Οδηγήστε στη νέα επιθυμητή τελική θέση.	
 +  ή  + 	 	Τώρα πατήστε καταρχήν το πλήκτρο προγραμματισμού, προτού περάσουν 3 δευτερόλεπτα πατήστε επιπλέον το πλήκτρο ▼ για την τελική θέση καθόδου ή το πλήκτρο ▲ για την τελική θέση ανόδου, και κρατήστε και τα δύο πλήκτρα πατημένα. <ul style="list-style-type: none"> ▷ Το σωληνωτό μοτέρ επιβεβαιώνει. ▷ Ο πομπός επιβεβαιώνει ανάβοντας με πράσινο χρώμα στο πάνω/κάτω τμήμα του δακτυλίου LED. ▶ Η νέα τελική θέση έχει αποθηκευτεί.
 3s		Στη συνέχεια πατήστε το πλήκτρο προγραμματισμού για 3 δευτερόλεπτα για να μεταβείτε στην κανονική λειτουργία. <ul style="list-style-type: none"> ▶ Ο δακτύλιος LED θα σβήσει.

2) Αύξηση του εύρους διαδρομής (η επιθυμητή τελική θέση βρίσκεται εκτός του τρέχοντος εύρους διαδρομής)

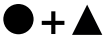
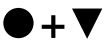
Ειδοποίηση

Τόσο κατά τη διαγραφή μόνο μίας τελικής θέσης όσο και κατά τη διαγραφή και των δύο τελικών θέσεων, διαγράφονται επίσης όλες οι ρυθμισμένες λειτουργίες (ενδιάμεση θέση I, ενδιάμεση θέση II).

		Επιλέξτε τον επιθυμητό δέκτη σύμφωνα με το κεφάλαιο Επιλογή του δέκτη για τη λειτουργία ρύθμισης [► 14].
		Οδηγήστε το ρολό στην τελική θέση εκείνης της κατεύθυνσης, της οποίας πρόκειται να αυξήσετε το εύρος διαδρομής.
 3s	 	Τώρα πατήστε το πλήκτρο προγραμματισμού, προτού περάσουν 3 δευτερόλεπτα πατήστε επιπλέον το πλήκτρο ΣΤΟΠ και κρατήστε και τα δύο πλήκτρα πατημένα για 3 δευτερόλεπτα. <ul style="list-style-type: none">► Το σωληνωτό μοτέρ επιβεβαιώνει.► Ο πομπός επιβεβαιώνει αναβοσβήνοντας τον δακτύλιο LED με κόκκινο χρώμα.► Η τελική θέση έχει διαγραφεί.
		Οδηγήστε στη νέα επιθυμητή τελική θέση.
 ή 	 	Τώρα πατήστε καταρχήν το πλήκτρο προγραμματισμού, προτού περάσουν 3 δευτερόλεπτα πατήστε επιπλέον το πλήκτρο ▼ για την τελική θέση καθόδου ή το πλήκτρο ▲ για την τελική θέση ανόδου, και κρατήστε και τα δύο πλήκτρα πατημένα. <ul style="list-style-type: none">► Το σωληνωτό μοτέρ επιβεβαιώνει.► Ο πομπός επιβεβαιώνει ανάβοντας με πράσινο χρώμα στο πάνω/κάτω τμήμα του δακτυλίου LED.► Η νέα τελική θέση έχει αποθηκευτεί.
 3s		Στη συνέχεια πατήστε το πλήκτρο προγραμματισμού για 3 δευτερόλεπτα για να μεταβείτε στην κανονική λειτουργία. <ul style="list-style-type: none">► Ο δακτύλιος LED θα σβήσει.

Ρύθμιση των τελικών θέσεων με την αυτόματη εγκατάσταση

Έξυπνη διαχείριση εγκατάστασης

Ολοκλήρωση της εγκατάστασης μετά την αυτόματη ρύθμιση των τελικών θέσεων «στόπερ»

Την πρώτη φορά που προσεγγίζεται η τελική θέση «στόπερ», αυτή η θέση σημειώνεται ως η τελική θέση. Αφού η τελική θέση αναγνωριστεί σωστά 3 φορές διαδοχικά σε αυτήν τη θέση, αποθηκεύεται οριστικά. Αυτό γίνεται συνήθως στην κανονική λειτουργία. Για να ολοκληρώσετε γρήγορα την εγκατάσταση, αρκεί να προσεγγίσετε την τελική θέση «στόπερ» 3 φορές διαδοχικά από απόσταση περίπου 20 cm.

Δείκτης κατάστασης τελικών θέσεων (ESI)

Με στιγμιαίο σταμάτημα και συνέχιση της κίνησης επισημαίνεται πως δεν έχει ρυθμιστεί ακόμη καμία τελική θέση στην εκάστοτε κατεύθυνση κίνησης.

Ρύθμιση των τελικών θέσεων

Υπάρχουν πολλοί τρόποι για τη ρύθμιση των τελικών θέσεων:

- Αρχικό σημείο έκτασης έως στόπερ ανάστροφης
- Αυτόματο σημείο έκτασης έως στόπερ ανάστροφης (αποκλειστικά σε τέντες με αρθρωτούς βραχίονες)



Αυτά τα σωληνωτά μοτέρ έχουν σχεδιαστεί για βραχυπρόθεσμη λειτουργία (για τον τρόπο λειτουργίας ανατρέξτε στα τεχνικά χαρακτηριστικά).

Ο αριθμός των εκτελέσιμων κύκλων διαδρομής των τεντών προκύπτει από την διάμετρο του άξονα περιτύλιξης και το μήκος καθόδου της τέντας.

Ο χρόνος λειτουργίας του μοτέρ μικραίνει εάν το μοτέρ δεν έχει κρυώσει τελείως από προηγούμενη χρήση.

Αρχικό σημείο έκτασης έως στόπερ ανάσυρσης

▼	<p>Οδηγήστε τη μονάδα ηλιοπροστασίας στο επιθυμητό εξωτερικό σημείο. Το εξωτερικό σημείο πρέπει να απέχει τουλάχιστον κατά 2,5 περιστροφές του άξονα περιτύλιξης από την τελική θέση ανάσυρσης. Δεν είναι προς το παρόν δυνατή η διόρθωση του σημείου.</p>
▲	<p>Ανασύρετε κατόπιν τη μονάδα ηλιοπροστασίας χωρίς διακοπή, ώσπου το σωληνωτό μοτέρ να απενεργοποιηθεί αυτομάτως.</p> <ul style="list-style-type: none"> ▶ Η εγκατάσταση έχει τώρα ολοκληρωθεί, ο ηλεκτρονικός μηχανισμός τελικών θέσεων έχει αποθηκεύσει τις τελικές θέσεις. Οδηγήστε τη μονάδα στις τελικές θέσεις ακόμη μια φορά ως τελικό έλεγχο. <p>Για να βεβαιωθείτε πως η τελική θέση αναγνωρίστηκε με ασφάλεια και πως η μονάδα ηλιοπροστασίας φτάνει πλήρως στην τελική θέση, το σωληνωτό μοτέρ τραβά με ελαφρώς αυξημένη δύναμη το ύφασμα κατά την εγκατάσταση.</p>

Αυτόματο σημείο έκτασης έως στόπερ ανάσυρσης (αποκλειστικά σε τέντες με αρθρωτούς βραχίονες)

Ειδοποίηση

Προσέξτε να μην τυλίξει ανάποδα ο άξονας περιτύλιξης το ύφασμα.







☞	<p>Επιλέξτε τον επιθυμητό δέκτη σύμφωνα με το κεφάλαιο Επιλογή του δέκτη για τη λειτουργία ρύθμισης [► 14].</p>
▼	<p>Εκτείνετε την τέντα με αρθρωτούς βραχίονες ώσπου οι αρθρωτοί βραχίονες να εκταθούν πλήρως και το ύφασμα να ακουμπά επάνω τους χωρίς να είναι υπερβολικά τεταμένο.</p>
▲	<p>Ανασύρετε κατόπιν την τέντα με αρθρωτούς βραχίονες χωρίς διακοπή, ώσπου το σωληνωτό μοτέρ να απενεργοποιηθεί αυτομάτως.</p> <ul style="list-style-type: none"> ▶ Η εγκατάσταση έχει τώρα ολοκληρωθεί, ο ηλεκτρονικός μηχανισμός τελικών θέσεων έχει αποθηκεύσει τις τελικές θέσεις. Οδηγήστε τη μονάδα στις τελικές θέσεις ακόμη μια φορά ως τελικό έλεγχο. <p>Για να βεβαιωθείτε πως η τελική θέση αναγνωρίστηκε με ασφάλεια και πως η μονάδα ηλιοπροστασίας φτάνει πλήρως στην τελική θέση, το σωληνωτό μοτέρ τραβά με ελαφρώς αυξημένη δύναμη το ύφασμα κατά την εγκατάσταση.</p>
● 3s	<div style="display: flex; align-items: center;"> <p>Στη συνέχεια πατήστε το πλήκτρο προγραμματισμού για 3 δευτερόλεπτα για να μεταβείτε στην κανονική λειτουργία. Ο δακτύλιος LED θα σβήσει.</p> </div>

Διαγραφή των τελικών θέσεων

Ειδοποίηση

Τόσο κατά τη διαγραφή μόνο μίας τελικής θέσης όσο και κατά τη διαγραφή και των δύο τελικών θέσεων, διαγράφονται επίσης όλες οι ρυθμισμένες λειτουργίες (ενδιάμεση θέση I, ενδιάμεση θέση II).







Διαγραφή μόνο μίας τελικής θέσης

	Επιλέξτε τον επιθυμητό δέκτη σύμφωνα με το κεφάλαιο Επιλογή του δέκτη για τη λειτουργία ρύθμισης [► 14].	
	Μεταβείτε στην τελική θέση που πρόκειται να διαγράψετε.	
 3s	 	Τώρα πατήστε το πλήκτρο προγραμματισμού, προτού περάσουν 3 δευτερόλεπτα πατήστε επιπλέον το πλήκτρο ΣΤΟΠ και κρατήστε και τα δύο πλήκτρα πατημένα για 3 δευτερόλεπτα. <ul style="list-style-type: none">► Το σωληνωτό μοτέρ επιβεβαιώνει.► Ο πομπός επιβεβαιώνει αναβοσβήνοντας τον δακτύλιο LED με κόκκινο χρώμα.► Η τελική θέση έχει διαγραφεί.
 3s		Στη συνέχεια πατήστε το πλήκτρο προγραμματισμού για 3 δευτερόλεπτα για να μεταβείτε στην κανονική λειτουργία. <ul style="list-style-type: none">► Ο δακτύλιος LED θα σβήσει.

Διαγραφή και των δύο τελικών θέσεων.





Τυχόν ρυθμισμένες πρόσθετες λειτουργίες διαγράφονται ή επαναφέρονται στην κατάσταση παράδοσης.

	Επιλέξτε τον επιθυμητό δέκτη σύμφωνα με το κεφάλαιο Επιλογή του δέκτη για τη λειτουργία ρύθμισης [► 14].	
	Οδηγήστε την κουρτίνα μεταξύ των τελικών θέσεων.	
 3s	 	Τώρα πατήστε το πλήκτρο προγραμματισμού, προτού περάσουν 3 δευτερόλεπτα πατήστε επιπλέον το πλήκτρο ΣΤΟΠ και κρατήστε και τα δύο πλήκτρα πατημένα για 3 δευτερόλεπτα. <ul style="list-style-type: none">► Το σωληνωτό μοτέρ επιβεβαιώνει.► Ο πομπός επιβεβαιώνει αναβοσβήνοντας τον δακτύλιο LED με κόκκινο χρώμα.► Οι τελικές θέσεις έχουν διαγραφεί.
 3s		Στη συνέχεια πατήστε το πλήκτρο προγραμματισμού για 3 δευτερόλεπτα για να μεταβείτε στην κανονική λειτουργία. <ul style="list-style-type: none">► Ο δακτύλιος LED θα σβήσει.

Ενδιάμεσες θέσεις I + II

i Οι ενδιάμεσες θέσεις I + II είναι ελεύθερα επιλεγόμενες θέσεις της κουρτίνας, μεταξύ των δύο τελικών θέσεων. Σε κάθε πλήκτρο διαδρομής μπορεί να αντιστοιχιστεί από μία ενδιάμεση θέση. Πριν από τη ρύθμιση μίας ενδιάμεσης θέσης πρέπει να έχουν ρυθμιστεί και οι δύο τελικές θέσεις.

Ρύθμιση / μεταβολή της επιθυμητής ενδιάμεσης θέσης



▲ / ▼		Οδηγήστε την κουρτίνα στην επιθυμητή ενδιάμεση θέση.
■ + ▲ ή ■ + ▼	 	<p>Τώρα πατήστε το πλήκτρο ΣΤΟΠ, προτού περάσουν 3 δευτερόλεπτα πατήστε επιπλέον το επιθυμητό πλήκτρο διαδρομής και κρατήστε και τα δύο πλήκτρα πατημένα.</p> <ul style="list-style-type: none"> ▷ Ο δέκτης επιβεβαιώνει. ▷ Ο πομπός επιβεβαιώνει ανάβοντας με ανοιχτό μπλε χρώμα στο πάνω/κάτω τμήμα του δακτυλίου LED. ▶ Η ενδιάμεση θέση έχει αποθηκευτεί.

i Εάν χρησιμοποιούνται πολλοί δέκτες στο ίδιο κανάλι, μπορείτε να επιλεγθεί εκ των προτέρων ένας ορισμένος δέκτης. Για τον σκοπό αυτό, επιλέξτε τον επιθυμητό δέκτη σύμφωνα με το κεφάλαιο Επιλογή του δέκτη για τη λειτουργία ρύθμισης [► 14].



Οδήγηση στην επιθυμητή ενδιάμεση θέση

2x ▲ ή 2x ▼		<p>Πατήστε 2 φορές εντός ενός δευτερολέπτου το πλήκτρο διαδρομής για την επιθυμητή ενδιάμεση θέση.</p> <ul style="list-style-type: none"> ▷ Ο πομπός επιβεβαιώνει αλλάζοντας το χρώμα του δακτυλίου LED από μπλε σε τρκουάζ. ▶ Η κουρτίνα οδηγείται στην ενδιάμεση θέση που έχει αντιστοιχιστεί σε αυτό το πλήκτρο διαδρομής.
-------------------	--	---

Διαγραφή της επιθυμητής ενδιάμεσης θέσης

2x ▲ ή 2x ▼		Οδηγήστε την κουρτίνα στην ενδιάμεση θέση που θέλετε να διαγράψετε.
■ + ▲ ή ■ + ▼	 	<p>Τώρα πατήστε το πλήκτρο ΣΤΟΠ, προτού περάσουν 3 δευτερόλεπτα πατήστε επιπλέον το πλήκτρο διαδρομής που έχει αντιστοιχιστεί στην ενδιάμεση θέση και κρατήστε και τα δύο πλήκτρα πατημένα.</p> <ul style="list-style-type: none"> ▷ Ο δέκτης επιβεβαιώνει. ▷ Ο πομπός επιβεβαιώνει ανάβοντας με ανοιχτό μπλε χρώμα στο πάνω/κάτω τμήμα του δακτυλίου LED. ▶ Η ενδιάμεση θέση έχει διαγραφεί.

Διαγραφή των ενδιάμεσων θέσεων

■ + ■ 5s	 	<p>Πατήστε το πλήκτρο ΣΤΟΠ 2 φορές εντός 1 δευτερολέπτου και κρατήστε πατημένο το πλήκτρο για 5 δευτερόλεπτα.</p> <ul style="list-style-type: none"> ▷ Ο δέκτης επιβεβαιώνει. ▷ Ο πομπός επιβεβαιώνει αναβοσβήνοντας τον δακτύλιο LED με κόκκινο χρώμα. ▶ Οι ενδιάμεσες θέσεις έχουν διαγραφεί.
----------	--	--







Επαναφορά μνήμης τηλεχειρισμού του σωληνωτού μοτέρ στην εργοστασιακή ρύθμιση

Υπάρχουν πολλές δυνατότητες:





- Με έναν προγραμματισμένο πομπό CentronicPlus
- Με τη μονάδα ρύθμισης γενικής χρήσης (κωδ. προϊόντος 4935 000 001 0)

i Οι ρυθμισμένες τελικές θέσεις, καθώς και όλες οι ρυθμισμένες λειτουργίες (ενδιάμεση θέση I, ενδιάμεση θέση II, μείωση τάνυσης υφάσματος, τάνυση υφάσματος, απόκριση στόπερ, αναγνώριση εμποδίου) διατηρούνται.

Με έναν προγραμματισμένο πομπό CentronicPLUS

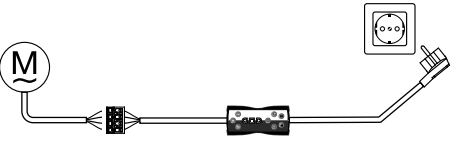
		Πλησιάστε με τον πομπό όσο το δυνατόν πιο κοντά στον επιθυμητό δέκτη.
● 3s	 	<p>Πατήστε το πλήκτρο προγραμματισμού για 3 δευτερόλεπτα. Ο πομπός εκτελεί μια διαδικασία αναζήτησης και ο δακτύλιος LED δείχνει μια συνεχή αλλαγή χρώματος. Στη συνέχεια ο πομπός μεταβαίνει στην επιλογή δέκτη και επιλέξετε τον δέκτη με την καλύτερη ποιότητα σύνδεσης.</p> <ul style="list-style-type: none"> ▷ Ο δέκτης επιβεβαιώνει. <p>Εάν δεν επιβεβαιώσει ο επιθυμητός δέκτης, μπορείτε με το πλήκτρο ▲ / ▼ να πραγματοποιείτε εναλλαγή μεταξύ των προσβάσιμων δεκτών μέχρι να επιβεβαιώσει ο επιθυμητός δέκτης. Ο δέκτης με την καλύτερη ποιότητα σύνδεσης επιβεβαιώνει πατώντας το πλήκτρο ▲ για 3 δευτερόλεπτα.</p> <ul style="list-style-type: none"> ▷ Ο πομπός δείχνει την τρέχουσα κατάσταση αντιστοίχισης του δέκτη μέσω του δακτυλίου LED.
Κατάσταση αντιστοίχισης		
Ανάβει με κίτρινο χρώμα:		Ο δέκτης δεν είναι ακόμα μέρος της εγκατάστασης ή βρίσκεται στην κατάσταση παράδοσης .
Ανάβει με μπλε χρώμα:		Ο δέκτης δεν έχει αντιστοιχιστεί με το επιλεγμένο κανάλι .
Ανάβει με πράσινο χρώμα:		Ο δέκτης έχει αντιστοιχιστεί με το επιλεγμένο κανάλι .
Ανάβει με λευκό χρώμα:		Ο αισθητήρας Centronic PLUS επιλέχθηκε.
Ανάβει με μωβ χρώμα		Ο πομπός Centronic PLUS επιλέχθηκε.
Ανάβει με κόκκινο χρώμα:		Δεν βρέθηκε κανένας δέκτης.
●	 	<p>Πατήστε σύντομα το πλήκτρο προγραμματισμού για να μεταβείτε στη λειτουργία ρύθμισης.</p> <ul style="list-style-type: none"> ▷ Ο δέκτης επιβεβαιώνει. ▷ Ο δακτύλιος LED του πομπού αναβοσβήνει αργά με ανοιχτό μπλε χρώμα. ▷ Ο δέκτης μεταβαίνει στον τρόπο λειτουργίας dead man. ▷ Ο τρόπος λειτουργίας είναι πλέον ενεργός.
● + ▲ + ■ + ▼ 3s	 	<p>Πατήστε κατόπιν το πλήκτρο προγραμματισμού και επιπλέον το πλήκτρο ▲, το πλήκτρο ΣΤΟΠ και το πλήκτρο ▼ για περ. 3 δευτερόλεπτα.</p> <ul style="list-style-type: none"> ▷ Ο δέκτης επιβεβαιώνει. ▷ Ο πομπός επιβεβαιώνει με έναν κόκκινο κύκλο του δακτυλίου LED. <p>► Η μνήμη τηλεχειρισμού έχει πλέον επαναφερθεί στην εργοστασιακή ρύθμιση.</p>

Με τη μονάδα ρύθμισης γενικής χρήσης (κωδ. προϊόντος 4935 000 001 0)

	Συνδέστε τα καλώδια του σωληνωτού μοτέρ με εκείνα τις ίδιας χρωματικής κωδικοποίησης της μονάδας ρύθμισης.
	Συνδέστε τη μονάδα ρύθμισης με το δίκτυο ρεύματος.
	Πατήστε το πλήκτρο «Σωληνωτό μοτέρ με ηλεκτρονική απενεργοποίηση τελικών θέσεων και τηλεχειρισμό».
 10s	 2x Στη συνέχεια πατήστε το πλήκτρο «Διαγραφή πομπού» για 10 δευτερόλεπτα. <ul style="list-style-type: none">▶ Το σωληνωτό μοτέρ επιβεβαιώνει.▶ Το σωληνωτό μοτέρ έχει διαγράψει πλέον όλες τις αντιστοιχίσεις τηλεχειρισμού.

Θέση σε λειτουργία με έναν πομπό Centronic

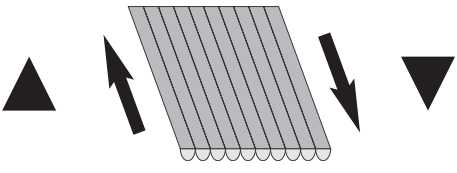
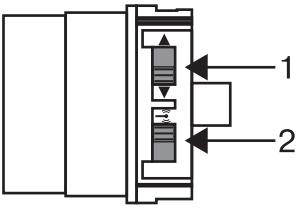



Ερμηνεία των συμβόλων	
▲	Πλήκτρο ανόδου
■	Πλήκτρο ΣΤΟΠ
▼	Πλήκτρο καθόδου
●	Πλήκτρο προγραμματισμού (στον πομπό)
	
(M) ...X	Ο δέκτης επιβεβαιώνει μία ή περισσότερες φορές με «κλακ» ή καταφατική κίνηση
	1 = Διακόπτης κατεύθυνσης περιστροφής 2 = Διακόπτης τηλεχειρισμού

Ειδοποίηση

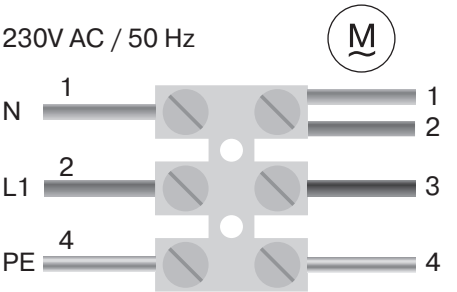

Τα σωληνωτά μοτέρ έχουν σχεδιαστεί για βραχυπρόθεσμη λειτουργία. Για την αποτροπή υπερθέρμανσης του σωληνωτού μοτέρ, έχει ενσωματωθεί διακόπτης προστασίας από υπερθέρμανση. Κατά την πρώτη λειτουργία (μεγάλου μήκους ρολό ή μεγάλη διαδρομή) ενδέχεται να ενεργοποιηθεί ο διακόπτης προστασίας από υπερθέρμανση. Σε αυτήν την περίπτωση θα σταματήσει το μοτέρ. Μετά από σύντομο διάστημα πτώσης της θερμοκρασίας, η μονάδα είναι πάλι έτοιμη για λειτουργία.

Το μοτέρ επιτυγχάνει την πλήρη διάρκεια κίνησης μόνο εφόσον επιστρέψει σε θερμοκρασία περιβάλλοντος. Αποφύγετε επαναλαμβανόμενη ενεργοποίηση του διακόπτη προστασίας από υπερθέρμανση.

Σύνδεση του σωληνωτού μοτέρ

230V AC / 50 Hz 		Συνδέστε το σωληνωτό μοτέρ στην ηλεκτρική τροφοδοσία.
1 = μπλε	3 = μαύρο	
2 = καφέ	4 = πράσινο - κίτρινο	
		Ενεργοποιήστε την ηλεκτρική τροφοδοσία. ► Το σωληνωτό μοτέρ επιβεβαιώνει.

Μετάβαση του σωληνωτού μοτέρ σε κατάσταση προγραμματισμού με ενεργοποίηση της ηλεκτρικής τροφοδοσίας

		Ενεργοποιήστε την ηλεκτρική τροφοδοσία. ▶ Το σωληνωτό μοτέρ επιβεβαιώνει. ▶ Το σωληνωτό μοτέρ μεταβαίνει για 3 λεπτά σε κατάσταση προγραμματισμού.
---	---	--

i Στην περίπτωση παράλληλης διάταξης περισσότερων σωληνωτών μοτέρ, έχετε τη δυνατότητα να βγάλετε ένα σωληνωτό μοτέρ από την κατάσταση προγραμματισμού, μετακινώντας το διακόπτη τηλεχειρισμού στην εξωτερική θέση, μετά την ενεργοποίηση της ηλεκτρικής τροφοδοσίας.

Μετάβαση του σωληνωτού μοτέρ σε κατάσταση προγραμματισμού με το διακόπτη τηλεχειρισμού

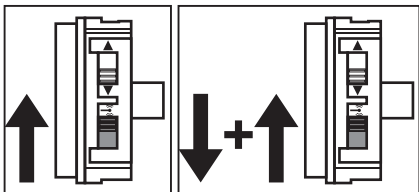
	Σύρετε το διακόπτη τηλεχειρισμού στην εσωτερική θέση. Εάν ο διακόπτης τηλεχειρισμού βρίσκεται ήδη σε αυτήν τη θέση, σύρετέ τον προς τα έξω και κατόπιν πάλι στην εσωτερική θέση. ▶ Το σωληνωτό μοτέρ μεταβαίνει για 3 λεπτά σε κατάσταση προγραμματισμού.
---	--

Έξυπνη διαχείριση εγκατάστασης



Ολοκλήρωση της εγκατάστασης μετά την αυτόματη ρύθμιση των τελικών θέσεων

Το μοτέρ αποθηκεύει μόνιμα τις ρυθμισμένες τερματικές θέσεις, εφόσον το μοτέρ φτάσει 3 φορές σε κάθε τελική θέση. Κατόπιν, η εγκατάσταση έχει ολοκληρωθεί. Εάν μία τελική θέση ρυθμιστεί μέσω ενός σημείου, αποθηκεύεται αμέσως.

Δείκτης Κατάστασης Τελικών Θέσεων (ESI)

Με στιγμιαίο σταμάτημα και συνέχιση της κίνησης επισημαίνεται πως δεν έχει ρυθμιστεί ακόμη καμία τελική θέση στην εκάστοτε κατεύθυνση κίνησης.

Προγραμματισμός του κύριου πομπού

		Πατήστε το πλήκτρο προγραμματισμού για 3 δευτερόλεπτα ενώσω το μοτέρ βρίσκεται σε κατάσταση προγραμματισμού. ▶ Το σωληνωτό μοτέρ επιβεβαιώνει. ▶ Η διαδικασία προγραμματισμού έχει ολοκληρωθεί.
---	---	---

i Εάν έχει ήδη προγραμματιστεί ένας πομπός στο δέκτη, πατήστε το πλήκτρο προγραμματισμού για 10 δευτερόλεπτα.

Έλεγχος αντιστοίχισης της κατεύθυνσης περιστροφής

i Για να αλλάξετε την κατεύθυνση περιστροφής, δεν πρέπει να έχουν ρυθμιστεί τελικές θέσεις.

Υπάρχουν πολλοί τρόποι για την αλλαγή της κατεύθυνσης περιστροφής:

- Αλλαγή κατεύθυνσης περιστροφής μέσω του διακόπτη κατεύθυνσης περιστροφής
- Αλλαγή κατεύθυνσης περιστροφής μέσω του κύριου πομπού

Αλλαγή κατεύθυνσης περιστροφής μέσω του διακόπτη κατεύθυνσης περιστροφής

Πατήστε το πλήκτρο ▲ ή ▼

▷ Η κουρτίνα οδηγείται στην επιθυμητή κατεύθυνση

▶ Η αντιστοίχιση κατεύθυνσης περιστροφής είναι σωστή.

Εάν η κουρτίνα κινείται στη λανθασμένη κατεύθυνση, θα πρέπει να αλλάξετε την αντιστοίχιση κατεύθυνσης περιστροφής. Ενεργήστε ως εξής:

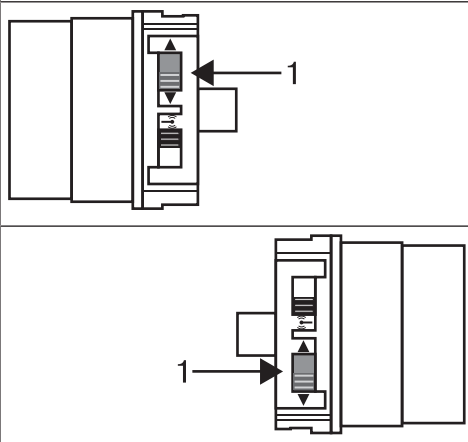

Σύρετε το διακόπτη κατεύθυνσης περιστροφής (1) στην απέναντι θέση.

▷ Η αντιστοίχιση κατεύθυνσης περιστροφής έχει αλλάξει.

▶ Ελέγξτε ξανά την αντιστοίχιση κατεύθυνσης περιστροφής.

Αλλαγή κατεύθυνσης περιστροφής μέσω του κύριου πομπό

Πατήστε το πλήκτρο ▲ ή ▼.

▷ Η κουρτίνα οδηγείται στην επιθυμητή κατεύθυνση.

▶ Η αντιστοίχιση κατεύθυνσης περιστροφής είναι σωστή.

Εάν η κουρτίνα κινείται στη λανθασμένη κατεύθυνση, θα πρέπει να αλλάξετε την αντιστοίχιση κατεύθυνσης περιστροφής. Ενεργήστε ως εξής:

●+▲+▼
3s

M 3x

Πατήστε πρώτα το πλήκτρο προγραμματισμού και, προτού περάσουν 3 δευτερόλεπτα, πατήστε επιπλέον το πλήκτρο ▲ και το πλήκτρο ▼ για 3 δευτερόλεπτα.

▶ Το σωληνωτό μοτέρ επιβεβαιώνει.

Ελέγξτε ξανά την αντιστοίχιση κατεύθυνσης περιστροφής.

Ρύθμιση των τελικών θέσεων

i Η ρύθμιση των τελικών θέσεων γίνεται μόνο με τον κύριο πομπό. Η αντιστοίχιση κατεύθυνσης περιστροφής πρέπει να είναι η ενδεδειγμένη. Το σωληνωτό μοτέρ κινείται κατά τη ρύθμιση των τελικών θέσεων σε κατάσταση λειτουργίας dead man (αυτόματης ενεργοποίησης) και ESI. Η τελική θέση έκτασης πρέπει να προγραμματίζεται πάντοτε πρώτη. Εάν το σωληνωτό μοτέρ σταματήσει πρόωρα κατά την έκταση/ανάσυρση λόγω εμποδίου, μπορείτε να απελευθερώσετε αυτό το εμπόδιο με έκταση/ανάσυρση, να αφαιρέσετε το εμπόδιο και να ρυθμίσετε την επιθυμητή τελική θέση με εκ νέου έκταση/ανάσυρση.

Υπάρχουν πολλοί τρόποι για τη ρύθμιση των τελικών θέσεων:

- Σημείο έκτασης έως σημείο ανάσυρσης
- Σημείο έκτασης έως στόπερ ανάσυρσης
- Αυτόματη Εγκατάσταση

Εάν κατά τη ρύθμιση των τελικών θέσεων, το σωληνωτό μοτέρ σταματήσει **αυτομάτως** στην επιθυμητή τελική θέση, αυτή έχει ρυθμιστεί μόνιμα, εφόσον το μοτέρ έχει φτάσει σε αυτήν 3 φορές.

Σημείο έκτασης έως σημείο ανάσυρσης

i Σε αυτή τη ρύθμιση τελικών θέσεων δεν πραγματοποιείται προσαρμογή του μήκους ρολού.

▼		Οδηγήστε το ρολό στην επιθυμητή τελική θέση καθόδου.
● + ▼	(M) 1x	Τώρα πατήστε το πλήκτρο προγραμματισμού, προτού περάσουν 3 δευτερόλεπτα πατήστε επιπλέον το πλήκτρο καθόδου και κρατήστε και τα δύο πλήκτρα πατημένα. ▶ Το σωληνωτό μοτέρ επιβεβαιώνει.
▲		Οδηγήστε κατόπιν το ρολό στην επιθυμητή τελική θέση ανόδου.
● + ▲	(M) 1x	Τώρα πατήστε το πλήκτρο προγραμματισμού, προτού περάσουν 3 δευτερόλεπτα πατήστε επιπλέον το πλήκτρο ανόδου και κρατήστε και τα δύο πλήκτρα πατημένα. ▶ Το σωληνωτό μοτέρ επιβεβαιώνει. ▶ Οι τελικές θέσεις έχουν ρυθμιστεί.

Σημείο έκτασης έως στόπερ ανάσυρσης

▼		Οδηγήστε το ρολό στην επιθυμητή τελική θέση καθόδου.
● + ▼	(M) 1x	Τώρα πατήστε το πλήκτρο προγραμματισμού, προτού περάσουν 3 δευτερόλεπτα πατήστε επιπλέον το πλήκτρο καθόδου και κρατήστε και τα δύο πλήκτρα πατημένα. ▶ Το σωληνωτό μοτέρ επιβεβαιώνει.
▲		Ανεβάστε κατόπιν το ρολό μέχρι το άνω, μόνιμα εγκατεστημένο στόπερ. ▶ Το σωληνωτό μοτέρ σταματάει αυτόματα. ▶ Οι τελικές θέσεις έχουν ρυθμιστεί.

Τροποποίηση πρόσθετης λειτουργίας απόκρισης στόπερ με τον κύριο πομπό

Στην κατάσταση παράδοσης οι τύποι μοτέρ Ø35 διαθέτουν μειωμένη απόκριση στόπερ και οι τύποι μοτέρ Ø45 και Ø58 αυξημένη. Για να τροποποιήσετε την απόκριση των στόπερ, ενεργήστε ως εξής:

i Για τη ρύθμιση της απόκρισης των στόπερ πρέπει να ρυθμιστεί η τελική θέση «έως στόπερ ανάσυρσης». Η απόκριση των στόπερ μπορεί να τροποποιηθεί κατά τη διάρκεια των 3 πρώτων διαδρομών μέχρι το στόπερ.		
▲		Πατήστε το πλήκτρο ανόδου του συστήματος ηλιοπροστασίας και κρατήστε το πατημένο.
▲ + ●		Επιπλέον , κατά τη διάρκεια της ανόδου πατήστε το πλήκτρο προγραμματισμού μέχρι το σωληνωτό μοτέρ να απενεργοποιηθεί αυτόματα στο στόπερ και κρατήστε πατημένα και τα δύο πλήκτρα μέχρι να ολοκληρωθεί πλήρως η επιβεβαίωση.
(M) 1x ή (M) 2x		Το σωληνωτό μοτέρ επιβεβαιώνει. 1 καταφατική κίνηση = μειωμένη απόκριση στόπερ 2 καταφατικές κινήσεις = αυξημένη απόκριση στόπερ

Αλλαγή των ρυθμισμένων τελικών θέσεων



Η αλλαγή των ρυθμισμένων τελικών θέσεων γίνεται μόνο με τον κύριο πομπό.

1) Ελάττωση του εύρους διαδρομής (η επιθυμητή τελική θέση βρίσκεται εντός του τρέχοντος εύρους διαδρομής)

▲ / ▼		Οδηγήστε το ρολό στη νέα επιθυμητή τελική θέση.
● + ▲ ή ● + ▼	(M) 1x	Τώρα πατήστε καταρχήν το πλήκτρο προγραμματισμού, προτού περάσουν 3 δευτερόλεπτα πατήστε επιπλέον το πλήκτρο ▼ για την τελική θέση καθόδου ή το πλήκτρο ▲ για την τελική θέση ανόδου, και κρατήστε και τα δύο πλήκτρα πατημένα. ▷ Το σωληνωτό μοτέρ επιβεβαιώνει. ▶ Η νέα τελική θέση έχει αποθηκευτεί.

2) Αύξηση του εύρους διαδρομής (η επιθυμητή τελική θέση βρίσκεται εκτός του τρέχοντος εύρους διαδρομής)

Ειδοποίηση

Τόσο κατά τη διαγραφή μόνο μίας τελικής θέσης όσο και κατά τη διαγραφή και των δύο τελικών θέσεων, διαγράφονται επίσης όλες οι ρυθμισμένες λειτουργίες (ενδιάμεση θέση I, ενδιάμεση θέση II).

▲ / ▼		Οδηγήστε το ρολό στην τελική θέση εκείνης της κατεύθυνσης, της οποίας πρόκειται να αυξήσετε το εύρος διαδρομής.
● + ■	(M) 2x	Τώρα πατήστε το πλήκτρο προγραμματισμού, προτού περάσουν 3 δευτερόλεπτα πατήστε επιπλέον το πλήκτρο ΣΤΟΠ και κρατήστε και τα δύο πλήκτρα πατημένα για 10 δευτερόλεπτα. ▷ Το σωληνωτό μοτέρ επιβεβαιώνει. ▶ Η τελική θέση έχει διαγραφεί.
▲ / ▼		Οδηγήστε το ρολό στη νέα επιθυμητή τελική θέση.
● + ▲ ή ● + ▼	(M) 1x	Τώρα πατήστε καταρχήν το πλήκτρο προγραμματισμού, προτού περάσουν 3 δευτερόλεπτα πατήστε επιπλέον το πλήκτρο ▼ για την τελική θέση καθόδου ή το πλήκτρο ▲ για την τελική θέση ανόδου, και κρατήστε και τα δύο πλήκτρα πατημένα. ▷ Το σωληνωτό μοτέρ επιβεβαιώνει. ▶ Η νέα τελική θέση έχει αποθηκευτεί.

Ρύθμιση των τελικών θέσεων με την αυτόματη εγκατάσταση

Έξυπνη διαχείριση εγκατάστασης

Ολοκλήρωση της εγκατάστασης μετά την αυτόματη ρύθμιση των τελικών θέσεων «στόπερ»

Την πρώτη φορά που προσεγγίζεται η τελική θέση «στόπερ», αυτή η θέση σημειώνεται ως η τελική θέση. Αφού η τελική θέση αναγνωριστεί σωστά 3 φορές διαδοχικά σε αυτήν τη θέση, αποθηκεύεται οριστικά. Αυτό γίνεται συνήθως στην κανονική λειτουργία. Για να ολοκληρώσετε γρήγορα την εγκατάσταση, αρκεί να προσεγγίσετε την τελική θέση «στόπερ» 3 φορές διαδοχικά από απόσταση περίπου 20 cm.

Δείκτης κατάστασης τελικών θέσεων (ESI)

Με στιγμιαίο σταμάτημα και συνέχιση της κίνησης επισημαίνεται πως δεν έχει ρυθμιστεί ακόμη καμία τελική θέση στην εκάστοτε κατεύθυνση κίνησης.

Ρύθμιση των τελικών θέσεων

Υπάρχουν πολλοί τρόποι για τη ρύθμιση των τελικών θέσεων:

- Αρχικό σημείο έκτασης έως στόπερ ανάσυρσης
- Αυτόματο σημείο έκτασης έως στόπερ ανάσυρσης (αποκλειστικά σε τέντες με αρθρωτούς βραχίονες)



Αυτά τα σωληνωτά μοτέρ έχουν σχεδιαστεί για βραχυπρόθεσμη λειτουργία (για τον τρόπο λειτουργίας ανατρέξτε στα τεχνικά χαρακτηριστικά). Ο αριθμός των εκτελέσιμων κύκλων διαδρομής των τεντών προκύπτει από την διάμετρο του άξονα περιτύλιξης και το μήκος καθόδου της τέντας. Η διάρκεια λειτουργίας του μοτέρ μικραίνει εάν το μοτέρ δεν έχει κρυώσει τελείως από προηγούμενη χρήση.

Αρχικό σημείο έκτασης έως στόπερ ανάσυρσης

▼	Οδηγήστε τη μονάδα ηλιοπροστασίας στο επιθυμητό εξωτερικό σημείο. Το εξωτερικό σημείο πρέπει να απέχει τουλάχιστον κατά 2,5 περιστροφές του άξονα περιτύλιξης από την τελική θέση ανάσυρσης. Δεν είναι προς το παρόν δυνατή η διόρθωση του σημείου.
▲	Ανασύρετε κατόπιν τη μονάδα ηλιοπροστασίας χωρίς διακοπή , ώσπου το σωληνωτό μοτέρ να απενεργοποιηθεί αυτομάτως. Η εγκατάσταση έχει τώρα ολοκληρωθεί, ο ηλεκτρονικός μηχανισμός τελικών θέσεων έχει αποθηκεύσει τις τελικές θέσεις. Οδηγήστε τη μονάδα στις τελικές θέσεις ακόμη μια φορά ως τελικό έλεγχο. Για να βεβαιωθείτε πως η τελική θέση αναγνωρίστηκε με ασφάλεια και πως η μονάδα ηλιοπροστασίας φτάνει πλήρως στην τελική θέση, το σωληνωτό μοτέρ τραβά με ελαφρώς αυξημένη δύναμη το ύφασμα κατά την εγκατάσταση.

Αυτόματο σημείο έκτασης έως στόπερ ανάσυρσης (αποκλειστικά σε τέντες με αρθρωτούς βραχίονες)

Ειδοποίηση

Προσέξτε να μην τυλίξει ανάποδα ο άξονας περιτύλιξης το ύφασμα.

Ανάσυρση

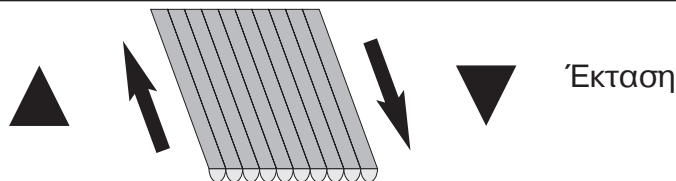

Έκταση

▼	Εκτείνετε την τέντα με αρθρωτούς βραχίονες ώπου οι αρθρωτοί βραχίονες να εκταθούν πλήρως και το ύφασμα να ακουμπά επάνω τους χωρίς να είναι υπερβολικά τεντωμένο.
▲	Ανασύρετε κατόπιν την τέντα με αρθρωτούς βραχίονες χωρίς διακοπή , ώπου το σωληνωτό μοτέρ να απενεργοποιηθεί αυτομάτως. Η εγκατάσταση έχει τώρα ολοκληρωθεί, ο ηλεκτρονικός μηχανισμός τελικών θέσεων έχει αποθηκεύσει τις τελικές θέσεις. Οδηγήστε τη μονάδα στις τελικές θέσεις ακόμη μια φορά ως τελικό έλεγχο. Για να βεβαιωθείτε πως η τελική θέση αναγνωρίστηκε με ασφάλεια και πως η μονάδα ηλιοπροστασίας φτάνει πλήρως στην τελική θέση, το σωληνωτό μοτέρ τραβά με ελαφρώς αυξημένη δύναμη το ύφασμα κατά την εγκατάσταση.

Διαγραφή των τελικών θέσεων

Ειδοποίηση

Τόσο κατά τη διαγραφή μόνο μίας τελικής θέσης όσο και κατά τη διαγραφή και των δύο τελικών θέσεων, διαγράφονται επίσης όλες οι ρυθμισμένες λειτουργίες (ενδιάμεση θέση I, ενδιάμεση θέση II).



Η διαγραφή των ρυθμισμένων τελικών θέσεων γίνεται μόνο με τον κύριο πομπό.

Διαγραφή μόνο μίας τελικής θέσης

▲ / ▼		Οδηγήστε την κουρτίνα στην τελική θέση που πρόκειται να διαγράψετε.
● + ■ 10s	Ⓜ 2x	Τώρα πατήστε το πλήκτρο προγραμματισμού, προτού περάσουν 3 δευτερόλεπτα πατήστε επιπλέον το πλήκτρο ΣΤΟΠ και κρατήστε και τα δύο πλήκτρα πατημένα για 10 δευτερόλεπτα. <ul style="list-style-type: none">▷ Το σωληνωτό μοτέρ επιβεβαιώνει.▶ Η τελική θέση έχει διαγραφεί.

Διαγραφή και των δύο τελικών θέσεων.



Τυχόν ρυθμισμένες πρόσθετες λειτουργίες διαγράφονται ή επαναφέρονται στην κατάσταση παράδοσης.

▲ / ▼		Οδηγήστε την κουρτίνα μεταξύ των τελικών θέσεων.
● + ■ 10s	Ⓜ 2x	Τώρα πατήστε το πλήκτρο προγραμματισμού, προτού περάσουν 3 δευτερόλεπτα πατήστε επιπλέον το πλήκτρο ΣΤΟΠ και κρατήστε και τα δύο πλήκτρα πατημένα για 10 δευτερόλεπτα. <ul style="list-style-type: none">▷ Το σωληνωτό μοτέρ επιβεβαιώνει.▶ Οι τελικές θέσεις έχουν διαγραφεί.

Ενδιάμεσες θέσεις I + II

i Οι ενδιάμεσες θέσεις I + II είναι ελεύθερα επιλεγόμενες θέσεις του ρολού, μεταξύ των δύο τελικών θέσεων. Σε κάθε πλήκτρο διαδρομής μπορεί να αντιστοιχιστεί από μία ενδιάμεση θέση. Πριν από τη ρύθμιση μίας ενδιάμεσης θέσης πρέπει να έχουν ρυθμιστεί και οι δύο τελικές θέσεις.

Ρύθμιση / μεταβολή της επιθυμητής ενδιάμεσης θέσης

▲ / ▼		Οδηγήστε το ρολό στην επιθυμητή ενδιάμεση θέση.
■ + ▲ ή ■ + ▼	(M) 1x	Τώρα πατήστε το πλήκτρο ΣΤΟΠ, προτού περάσουν 3 δευτερόλεπτα πατήστε επιπλέον το επιθυμητό πλήκτρο διαδρομής και κρατήστε και τα δύο πλήκτρα πατημένα. ▶ Το σωληνωτό μοτέρ επιβεβαιώνει. ▶ Η ενδιάμεση θέση έχει αποθηκευτεί.

Οδήγηση στην επιθυμητή ενδιάμεση θέση

2x ▲ ή 2x ▼		Πατήστε 2 φορές εντός ενός δευτερολέπτου το πλήκτρο διαδρομής για την επιθυμητή ενδιάμεση θέση. ▶ Το ρολό οδηγείται στην ενδιάμεση θέση που έχει αντιστοιχιστεί σε αυτό το πλήκτρο διαδρομής.
-------------------	--	--

Διαγραφή της επιθυμητής ενδιάμεσης θέσης

2x ▲ ή 2x ▼		Οδηγήστε το ρολό στην ενδιάμεση θέση που θέλετε να διαγράψετε.
■ + ▲ ή ■ + ▼	(M) 2x	Τώρα πατήστε το πλήκτρο ΣΤΟΠ, προτού περάσουν 3 δευτερόλεπτα πατήστε επιπλέον το πλήκτρο διαδρομής που έχει αντιστοιχιστεί στην ενδιάμεση θέση και κρατήστε και τα δύο πλήκτρα πατημένα. ▶ Το σωληνωτό μοτέρ επιβεβαιώνει. ▶ Η ενδιάμεση θέση έχει διαγραφεί.

Προγραμματισμός πρόσθετων πομπών

i Εκτός από τον κύριο πομπό, μπορούν να προγραμματιστούν έως και 15 πρόσθετοι πομποί στο σωληνωτό μοτέρ. Πριν από τον προγραμματισμό ενός τηλεχειρισμού αισθητήρα ήλιου-ανεμούριου, πρέπει να έχουν προγραμματιστεί οι τελικές θέσεις.

● 3s	(M) 1x	Πατήστε για 3 δευτερόλεπτα το πλήκτρο προγραμματισμού του κύριου πομπού που έχει ήδη προγραμματιστεί. ▶ Το σωληνωτό μοτέρ επιβεβαιώνει.
● 3s	(M) 1x	Πατήστε τώρα για 3 δευτερόλεπτα το πλήκτρο προγραμματισμού ενός νέου πομπού, που το σωληνωτό μοτέρ δεν γνωρίζει ακόμη. Με τον τρόπο αυτό, το σωληνωτό μοτέρ μεταβαίνει σε κατάσταση προγραμματισμού νέου πομπού για 3 λεπτά. ▶ Το σωληνωτό μοτέρ επιβεβαιώνει.
● 3s	(M) 2x	Πατήστε τώρα ξανά για 3 δευτερόλεπτα το πλήκτρο προγραμματισμού του νέου πομπού που πρόκειται να προγραμματιστεί. ▶ Το σωληνωτό μοτέρ επιβεβαιώνει. ▶ Ο νέος πομπός έχει προγραμματιστεί.

Διαγραφή πομπού

Διαγραφή ενός πομπού



Δεν μπορεί να διαγραφεί ο προγραμματισμένος κύριος πομπός. Μπορεί μόνο να αντικατασταθεί (βλ. Προγραμματισμός του κύριου πομπού [► 25]).

3s	1x	Πατήστε το πλήκτρο προγραμματισμού του κύριου πομπού για 3 δευτερόλεπτα. ► Το σωληνωτό μοτέρ επιβεβαιώνει.
3s	1x	Πατήστε τώρα για 3 δευτερόλεπτα το πλήκτρο προγραμματισμού του πομπού που πρόκειται να διαγραφεί ► Το σωληνωτό μοτέρ επιβεβαιώνει.
10s	2x	Κατόπιν πατήστε ξανά για 10 δευτερόλεπτα το πλήκτρο προγραμματισμού του πομπού που πρόκειται να διαγραφεί ► Το σωληνωτό μοτέρ επιβεβαιώνει. ► Ο πομπός διαγράφηκε από το σωληνωτό μοτέρ.

Διαγραφή όλων των πομπών (εκτός του κύριου πομπού)

3s	1x	Πατήστε το πλήκτρο προγραμματισμού του κύριου πομπού για 3 δευτερόλεπτα. ► Το σωληνωτό μοτέρ επιβεβαιώνει.
3s	1x	Πατήστε ξανά το πλήκτρο προγραμματισμού του κύριου πομπού για 3 δευτερόλεπτα. ► Το σωληνωτό μοτέρ επιβεβαιώνει.
10s	2x	Πατήστε ξανά το πλήκτρο προγραμματισμού του κύριου πομπού για 10 δευτερόλεπτα. ► Το σωληνωτό μοτέρ επιβεβαιώνει. ► Όλοι οι πομποί (εκτός από τον κύριο πομπό) έχουν διαγραφεί από το δέκτη.

Αντικατάσταση κύριου πομπού

Υπάρχουν 2 τρόποι αντικατάστασης του κύριου πομπού:

- Μετάβαση του σωληνωτού μοτέρ σε κατάσταση προγραμματισμού με ενεργοποίηση της ηλεκτρικής τροφοδοσίας
- Μετάβαση του σωληνωτού μοτέρ σε κατάσταση προγραμματισμού με το διακόπτη τηλεχειρισμού

Μετάβαση του σωληνωτού μοτέρ σε κατάσταση προγραμματισμού με ενεργοποίηση της ηλεκτρικής τροφοδοσίας



Για να προγραμματιστεί ο νέος κύριος πομπός μόνο στο επιθυμητό σωληνωτό μοτέρ, θα πρέπει να βγάλετε όλα τα υπόλοιπα σωληνωτά μοτέρ, που συνδέονται στην ίδια ηλεκτρική τροφοδοσία, από την κατάσταση προγραμματισμού. Για να το κάνετε, εκτελέστε μετά την επανενεργοποίηση της ηλεκτρικής τροφοδοσίας μία εντολή κίνησης ή ακινητοποίησης με τον πομπό αυτών των σωληνωτών μοτέρ ή μετακινήστε τον διακόπτη τηλεχειρισμού από την εσωτερική στην εξωτερική θέση. Εάν ο διακόπτης τηλεχειρισμού βρίσκεται ήδη σε αυτήν τη θέση, σύρετέ τον προς τα μέσα και κατόπιν πάλι στην εξωτερική θέση.

		Απενεργοποιήστε την τροφοδοσία τάσης του σωληνωτού μοτέρ.
	1x	Ενεργοποιήστε ξανά την ηλεκτρική τροφοδοσία του σωληνωτού μοτέρ μετά από 5 δευτερόλεπτα. ► Το σωληνωτό μοτέρ επιβεβαιώνει. ► Το σωληνωτό μοτέρ μεταβαίνει για 3 λεπτά σε κατάσταση προγραμματισμού.

● 10s	M 2x	<p>Πατήστε τώρα το πλήκτρο προγραμματισμού του νέου κύριου πομπού για 10 δευτερόλεπτα.</p> <ul style="list-style-type: none"> ▷ Το σωληνωτό μοτέρ επιβεβαιώνει. ▶ Ο νέος κύριος πομπός έχει προγραμματιστεί και ο παλιός αντικαταστάθηκε.
-------	------	---

Μετάβαση του σωληνωτού μοτέρ σε κατάσταση προγραμματισμού με το διακόπτη τηλεχειρισμού

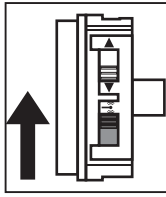
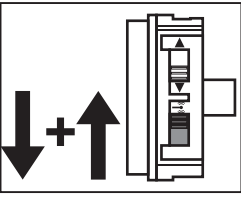
		<p>Σύρετε το διακόπτη τηλεχειρισμού στην εσωτερική θέση. Εάν ο διακόπτης τηλεχειρισμού βρίσκεται ήδη σε αυτήν τη θέση, σύρετέ τον προς τα έξω και κατόπιν πάλι στην εσωτερική θέση.</p> <ul style="list-style-type: none"> ▷ Το σωληνωτό μοτέρ μεταβαίνει για 3 λεπτά σε κατάσταση προγραμματισμού.
● 10s	M 2x	<p>Πατήστε τώρα το πλήκτρο προγραμματισμού του νέου κύριου πομπού για 10 δευτερόλεπτα.</p> <ul style="list-style-type: none"> ▷ Το σωληνωτό μοτέρ επιβεβαιώνει. ▶ Ο νέος κύριος πομπός έχει προγραμματιστεί και ο παλιός αντικαταστάθηκε.

Πρόσθετες λειτουργίες με το CentronicPLUS / Centronic

Ενεργοποίηση/απενεργοποίηση πρόσθετης λειτουργίας μείωσης τάσης του υφάσματος



Κατά τη λειτουργία μείωσης τάσης του υφάσματος πρέπει να ρυθμιστεί η τελική θέση «έως στόπερ ανάστροφης».

Στην κατάσταση παράδοσης η λειτουργία μείωσης τάσης του υφάσματος στα σωληνωτά μοτέρ με Ø35 mm είναι απενεργοποιημένη και στα σωληνωτά μοτέρ με Ø45 mm και Ø58 mm είναι ενεργοποιημένη.

Ενεργοποίηση/Απενεργοποίηση μείωσης τάσης του υφάσματος με έναν πομπό CentronicPLUS

		Επιλέξτε τον επιθυμητό δέκτη σύμφωνα με το κεφάλαιο Επιλογή του δέκτη για τη λειτουργία ρύθμισης [► 14].
		Οδηγήστε την κουρτίνα στην τελική θέση ανόδου.
 3s	 	<p>Πατήστε κατόπιν ξανά το πλήκτρο προγραμματισμού και επιπλέον τα πλήκτρα ΣΤΟΠ και ▼ για περίπου 3 δευτερόλεπτα.</p> <ul style="list-style-type: none"> ▷ Το σωληνωτό μοτέρ επιβεβαιώνει. ▷ Ο πομπός επιβεβαιώνει με έναν λιλά κύκλο του δακτυλίου LED. <p>► Η μείωση τάσης του υφάσματος ενεργοποιήθηκε / απενεργοποιήθηκε.</p>
 3s		<p>Στη συνέχεια πατήστε το πλήκτρο προγραμματισμού για 3 δευτερόλεπτα για να μεταβείτε στην κανονική λειτουργία.</p> <ul style="list-style-type: none"> ► Ο δακτύλιος LED θα σβήσει.

Ενεργοποίηση/Απενεργοποίηση μείωσης τάσης του υφάσματος με έναν πομπό CentronicPLUS (κύριος πομπός)

		Οδηγήστε την κουρτίνα στην τελική θέση ανόδου.
 3s		<p>Πατήστε κατόπιν ξανά το πλήκτρο προγραμματισμού και επιπλέον τα πλήκτρα ΣΤΟΠ και ▼ για περίπου 3 δευτερόλεπτα.</p> <ul style="list-style-type: none"> ▷ Το σωληνωτό μοτέρ επιβεβαιώνει. <p>► Η μείωση τάσης του υφάσματος ενεργοποιήθηκε / απενεργοποιήθηκε.</p>

Ενεργοποίηση/απενεργοποίηση τάσης του υφάσματος



Στην κατάσταση παράδοσης η λειτουργία τάσης υφάσματος είναι απενεργοποιημένη.

Ενεργοποίηση λειτουργίας τάσης του υφάσματος με έναν πομπό CentronicPLUS









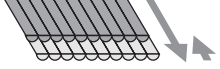

Η λειτουργία τάσης υφάσματος εκτελείται στην τελική θέση καθόδου και στην προγραμματισμένη ενδιάμεση θέση.

		Επιλέξτε τον επιθυμητό δέκτη σύμφωνα με το κεφάλαιο Επιλογή του δέκτη για τη λειτουργία ρύθμισης [► 14].
		Για ενεργοποίηση οδηγήστε τη μονάδα στην τελική θέση καθόδου.
		Οδηγήστε τώρα στο σημείο, όπου το ύφασμα διαθέτει την επιθυμητή τάση υφάσματος.
 3s	 	<p>Τώρα πατήστε το πλήκτρο προγραμματισμού, προτού περάσουν 3 δευτερόλεπτα πατήστε επιπλέον το πλήκτρο ΣΤΟΠ και ▲ και κρατήστε τα δύο πλήκτρα πατημένα για 3 δευτερόλεπτα.</p> <ul style="list-style-type: none"> ▷ Το σωληνωτό μοτέρ επιβεβαιώνει. ▷ Ο πομπός επιβεβαιώνει με έναν λιλά κύκλο του δακτυλίου LED. <p>► Η τάση υφάσματος είναι πλέον ενεργοποιημένη.</p>





 3s	<p>Στη συνέχεια πατήστε το πλήκτρο  για 3 δευτερόλεπτα για να μεταβείτε στην κανονική λειτουργία.</p> <p>► Ο δακτύλιος LED θα σβήσει.</p>
---	---

Απενεργοποίηση λειτουργίας τάνσης του υφάσματος με έναν πομπό CentronicPLUS

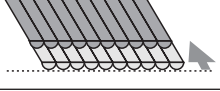

		<p>Επιλέξτε τον επιθυμητό δέκτη σύμφωνα με το κεφάλαιο Επιλογή του δέκτη για τη λειτουργία ρύθμισης [► 14].</p>
		<p>Για απενεργοποίηση οδηγήστε τη μονάδα στην τελική θέση τάνσης υφάσματος.</p>
 3s	 	<p>Τώρα πατήστε το πλήκτρο προγραμματισμού, προτού περάσουν 3 δευτερόλεπτα πατήστε επιπλέον το πλήκτρο ΣΤΟΠ και ▲ και κρατήστε τα δύο πλήκτρα πατημένα για 3 δευτερόλεπτα.</p> <ul style="list-style-type: none"> ► Το σωληνωτό μοτέρ επιβεβαιώνει. ► Ο πομπός επιβεβαιώνει με έναν λιλά κύκλο του δακτυλίου LED. <p>► Η τάνση υφάσματος είναι πλέον απενεργοποιημένη.</p>
 3s		<p>Στη συνέχεια πατήστε το πλήκτρο  για 3 δευτερόλεπτα για να μεταβείτε στην κανονική λειτουργία.</p> <p>► Ο δακτύλιος LED θα σβήσει.</p>

Ενεργοποίηση τάνσης του υφάσματος με έναν πομπό CentronicPLUS (κύριος πομπός)

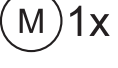
 Η λειτουργία τάνσης υφάσματος εκτελείται στην τελική θέση καθόδου και στην προγραμματισμένη ενδιάμεση θέση.



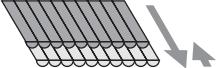

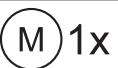

		<p>Για ενεργοποίηση οδηγήστε τη μονάδα στην τελική θέση καθόδου.</p>
		<p>Οδηγήστε τώρα στο σημείο, όπου το ύφασμα διαθέτει την επιθυμητή τάνση υφάσματος.</p>
 3s		<p>Τώρα πατήστε το πλήκτρο προγραμματισμού, προτού περάσουν 3 δευτερόλεπτα πατήστε επιπλέον το πλήκτρο ΣΤΟΠ και ▲ και κρατήστε τα δύο πλήκτρα πατημένα για 3 δευτερόλεπτα.</p> <ul style="list-style-type: none"> ► Το σωληνωτό μοτέρ επιβεβαιώνει. <p>► Η τάνση υφάσματος είναι πλέον ενεργοποιημένη.</p>

Απενεργοποίηση τάνσης του υφάσματος με έναν πομπό CentronicPLUS (κύριος πομπός)

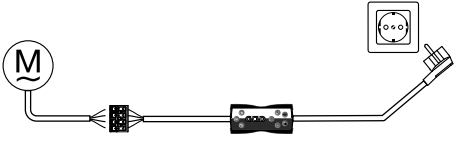
		<p>Για απενεργοποίηση οδηγήστε τη μονάδα στην τελική θέση τάνσης υφάσματος.</p>
 3s		<p>Τώρα πατήστε το πλήκτρο προγραμματισμού, προτού περάσουν 3 δευτερόλεπτα πατήστε επιπλέον το πλήκτρο ΣΤΟΠ και ▲ και κρατήστε τα δύο πλήκτρα πατημένα για 3 δευτερόλεπτα.</p> <ul style="list-style-type: none"> ► Το σωληνωτό μοτέρ επιβεβαιώνει. <p>► Η τάνση υφάσματος είναι πλέον απενεργοποιημένη.</p>

Επαναφορά σωληνωτού μοτέρ στην εργοστασιακή ρύθμιση

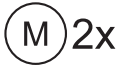
i Η επαναφορά στην εργοστασιακή ρύθμιση λειτουργεί αποκλειστικά μέσω της μονάδας ρύθμισης γενικής χρήσης (κωδ. προϊόντος 4935 000 001 0).

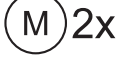
	Συνδέστε τα καλώδια του σωληνωτού μοτέρ με εκείνα τις ίδιες χρωματικής κωδικοποίησης της μονάδας ρύθμισης.
	Συνδέστε τη μονάδα ρύθμισης με το δίκτυο ρεύματος.
	Πατήστε το πλήκτρο «Σωληνωτό μοτέρ με ηλεκτρονική απενεργοποίηση τελικών θέσεων και τηλεχειρισμό».
	Οδηγήστε το σωληνωτό μοτέρ μεταξύ των τελικών θέσεων.
	 Στη συνέχεια πατήστε το πλήκτρο «Διαγραφή πομπού» για 10 δευτερόλεπτα. ► Το σωληνωτό μοτέρ επιβεβαιώνει.
	Δώστε μία σύντομη εντολή κίνησης.
	 Τώρα πατήστε το πλήκτρο «Διαγραφή τελικής(ών) θέσης(εων)». ► Το σωληνωτό μοτέρ επιβεβαιώνει. ► Το σωληνωτό μοτέρ επαναφέρεται στην εργοστασιακή ρύθμιση.

Επιτόπιος χειρισμός με ένα μονό μπουτόν

i Χρησιμοποιείτε αποκλειστικά μονό μπουτόν (επαφή «κλεισίματος»). Συνδέστε μόνο ένα μοτέρ ανά μπουτόν. Τα μήκη των καλωδίων μεταξύ του σωληνωτού μοτέρ και του μπουτόν δεν πρέπει να υπερβαίνουν τα 20 m. Το μπουτόν δεν επιτρέπεται να πατηθεί τα πρώτα 5 δευτερόλεπτα, μετά την ενεργοποίηση της ηλεκτρικής τάσης.

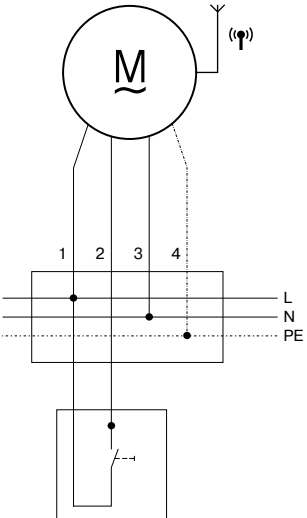
 <p>Μπουτόν (επαφή «κλεισίματος»)</p>	Σύνδεση	
	1 = μαύρο	2 = καφέ
	3 = μπλε	4 = πράσινο - κίτρινο
	Εντολές πλήκτρου	
	Ο χειρισμός πραγματοποιείται στην αλληλουχία χειρισμών «διαδρομή-στοπ-διαδρομή-στην αντίθετη κατεύθυνση-στοπ».	
< 1 δευτερόλεπτο	Μεταβαίνει σε λειτουργία αυτόματης ακινητοποίησης	
> 1 δευτερόλεπτο	Μεταβαίνει σε λειτουργία dead man	
Διπλό πάτημα < 1 δευτερόλεπτο	Μεταβαίνει στην ενδιάμεση θέση (εναλλάξ, εάν έχουν προγραμματιστεί και οι δύο)	

Αναγνώριση εμποδίου



Προσοχή

Δεν επιτρέπεται η χρήση της αναγνώρισης εμποδίου του μοτέρ ως προστασία για πρόσωπα. Έχει σχεδιαστεί αποκλειστικά για την προστασία της μονάδας ηλιοπροστασίας από ζημιά.

Εάν το μοτέρ έχει εγκατασταθεί σωστά, σταματάει μόλις αναγνωρίσει εμπόδια ή εμπλοκές του υφάσματος και προσπαθεί για δεύτερη φορά να υπερβεί το εμπόδιο. Εάν δεν πετύχει αυτό, το μοτέρ απενεργοποιείται μετά την τρίτη προσπάθεια. Ο συνολικός αριθμός των προσπαθειών για την ολοκλήρωση μιας διαδρομής προς την εκάστοτε τελική θέση περιορίζεται στις 10 φορές (κατανέμεται σε πολλά σημεία εμποδίων).

Εάν διακοπεί η αντιστροφή κίνησης, η επόμενη εντολή κίνησης μπορεί να γίνει μόνο στην κατεύθυνση αντιστροφής κίνησης. Οδηγήστε χωρίς διακοπή το ύφασμα ώσπου να σταματήσει αυτομάτως το σωληνωτό μοτέρ. Τώρα είναι εφικτές και οι δύο κατευθύνσεις κίνησης.

Απόρριψη



Το σύμβολο του διαγραμμένου τροχήλατου κάδου στο προϊόν υποδεικνύει ότι η συσκευή πρέπει να απορρίπτεται χωριστά από τα οικιακά απορρίμματα. Στο τέλος της διάρκειας ζωής του, αυτό το προϊόν πρέπει να παραδοθεί χωριστά σε ένα σημείο συλλογής ηλεκτρικού και ηλεκτρονικού εξοπλισμού.

Το υλικό συσκευασίας θα πρέπει να απορριφθεί με τον ενδεδειγμένο τρόπο.

Συντήρηση

Αυτά τα μοτέρ δεν χρειάζονται συντήρηση.

Τεχνικά στοιχεία Ø35

Σωληνωτό μοτέρ	P5-20	P5-30	P9-16
Μοντέλο	C12 PLUS		
Τύπος	C PSF1 V1		
Ονομαστική ροπή στρέψης [Nm]	5	5	9
Αριθμός στροφών μοτέρ [min^{-1}]	20	30	16
Εύρος τελικών διακοπών	64 περιστροφές		
Τάση σύνδεσης	230 V AC / 50 Hz		
Ισχύς σύνδεσης [W]	115	115	110
Κατανάλωση ονομαστικής έντασης ρεύματος [A]	0,47	0,47	0,47
Τρόπος λειτουργίας	S2 4 λεπτά		
Τύπος προστασίας	IP 44		
Ελαχ. εσωτ. διάμετρος σωλήνα [mm]	37		
Συχνότητα	868,3 MHz		
Στάθμη ηχητικής πίεσης εκπομπών [dB(A)]	≤ 70		



Τεχνικά στοιχεία Ø45

Σωληνωτό μοτέρ	R8-17	R12-17	R20-17	R30-17	R40-17	R50-11
Μοντέλο	C12 PLUS					
Τύπος	C PSF1+ V1					
Ονομαστική ροπή στρέψης [Nm]	8	12	20	30	40	50
Αριθμός στροφών μοτέρ [min ⁻¹]	17	17	17	17	17	11
Εύρος τελικών διακοπών	64 περιστροφές					
Τάση σύνδεσης	230 V AC / 50 Hz					
Ισχύς σύνδεσης [W]	100	110	160	205	260	240
Κατανάλωση ονομαστικής έντασης ρεύματος [A]	0,45	0,50	0,75	0,90	1,15	1,10
Τρόπος λειτουργίας	S2 4 λεπτά					
Τύπος προστασίας	IP 44					
Ελαχ. εσωτ. διάμετρος σωλήνα [mm]	47					
Συχνότητα	868,3 MHz					
Στάθμη ηχητικής πίεσης εκπομπών [dB(A)]	≤ 70					



Τεχνικά στοιχεία Ø58

Σωληνωτό μοτέρ	L50-17	L60-11	L60-17	L70-17
Μοντέλο	C12 PLUS			
Τύπος	C PSF1+ V1			
Ονομαστική ροπή στρέψης [Nm]	50	60	60	70
Αριθμός στροφών μοτέρ [min ⁻¹]	17	11	17	17
Εύρος τελικών διακοπών	64 περιστροφές			
Τάση σύνδεσης	230 V AC / 50 Hz			
Ισχύς σύνδεσης [W]	315	265	380	430
Κατανάλωση ονομαστικής έντασης ρεύματος [A]	1,40	1,20	1,75	1,90
Τρόπος λειτουργίας	S2 4 λεπτά			
Τύπος προστασίας	IP 44			
Ελαχ. εσωτ. διάμετρος σωλήνα [mm]	60			
Συχνότητα	868,3 MHz			
Στάθμη ηχητικής πίεσης εκπομπών [dB(A)]	≤ 70			

Σωληνωτό μοτέρ	L80-11	L80-17*	L120-11
Μοντέλο	C12 PLUS		
Τύπος	C PSF1+ V1		
Ονομαστική ροπή στρέψης [Nm]	80	80	120
Αριθμός στροφών μοτέρ [min ⁻¹]	11	17	11
Εύρος τελικών διακοπών	64 περιστροφές		
Τάση σύνδεσης	230 V AC / 50 Hz		
Ισχύς σύνδεσης [W]	310	470	435
Κατανάλωση ονομαστικής έντασης ρεύματος [A]	1,40	2,10	1,90
Τρόπος λειτουργίας	S2 4 λεπτά		
Τύπος προστασίας	IP 44		
Ελαχ. εσωτ. διάμετρος σωλήνα [mm]	60		
Συχνότητα	868,3 MHz		
Στάθμη ηχητικής πίεσης εκπομπών [dB(A)]	≤ 70		

*) Αυτό το σωληνωτό μοτέρ δεν είναι ακόμη διαθέσιμο.

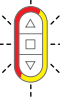
Μηνύματα σφάλματος

 10x	<p>Το σωληνωτό μοτέρ είναι μπλοκαρισμένο.</p> <ul style="list-style-type: none"> ▶ Ο πομπός επιβεβαιώνει αναβοσβήνοντας τον δακτύλιο LED με κόκκινο χρώμα 10 φορές.
 5x	<p>Το σωληνωτό μοτέρ έχει υπερθερμανθεί.</p> <ul style="list-style-type: none"> ▶ Ο πομπός επιβεβαιώνει αναβοσβήνοντας τον δακτύλιο LED με κόκκινο/κίτρινο χρώμα 5 φορές.
	<p>Το σωληνωτό μοτέρ δεν είναι προσβάσιμο.</p> <ul style="list-style-type: none"> ▶ Ο πομπός επιβεβαιώνει ανάβοντας τον δακτύλιο LED με κόκκινο χρώμα.

Τι να κάνετε, όταν...

Πρόβλημα	Επίλυση
Το σωληνωτό μοτέρ δεν ξεκινά.	<p>Προγραμματίστε νέο πομπό.</p> <p>Φέρτε τον πομπό στην περιοχή εμβέλειας του σωληνωτού μοτέρ.</p> <p>Πατήστε τουλάχιστον 5 φορές το πλήκτρο κίνησης ή το πλήκτρο ΣΤΟΠ στον πομπό, ενώ βρίσκεστε κοντά στο σωληνωτό μοτέρ.</p> <p>Τοποθετήστε την(τις) μπαταρία(ες) σωστά ή χρησιμοποιήστε καινούργια(ες).</p> <p>Ελέγξτε την ηλεκτρική σύνδεση.</p> <p>Ενεργοποιήθηκε ο διακόπτης προστασίας από υπερθέρμανση στο σωληνωτό μοτέρ. Περιμένετε ώσπου ο διακόπτης προστασίας από υπερθέρμανση επιτρέψει πάλι τη λειτουργία του σωληνωτού μοτέρ.</p>
Δεν μπορεί να ρυθμιστεί η αντιστοίχιση κατεύθυνσης περιστροφής στο σωληνωτό μοτέρ.	<p>Διαγράψτε τις τελικές θέσεις (βλ. το αντίστοιχο κεφάλαιο Διαγραφή τελικών θέσεων) και ρυθμίστε ξανά την αντιστοίχιση κατεύθυνσης περιστροφής.</p>
Λανθασμένη αντιστοίχιση κατεύθυνσης περιστροφής μετά τη διαγραφή των τελικών θέσεων.	<p>Πραγματοποιήστε μια αλλαγή της κατεύθυνσης περιστροφής με τον αντίστοιχο πομπό ή τον διακόπτη κατεύθυνσης περιστροφής στο σωληνωτό μοτέρ.</p>
Το σωληνωτό μοτέρ σταματά σε τυχαίες θέσεις, η συνέχιση στην ίδια κατεύθυνση είναι αδύνατη.	<p>Το σωληνωτό μοτέρ αναγνώρισε αυξημένο φορτίο. Οδηγήστε στιγμιαία στην αντίθετη κατεύθυνση και συνεχίστε κατόπιν στην επιθυμητή κατεύθυνση.</p> <p>Υπερφόρτωση κατά τη χρήση του σωληνωτού μοτέρ. Χρησιμοποιήστε σωληνωτό μοτέρ με ισχυρότερη ροπή στρέψης.</p> <p>Διαγράψτε και ρυθμίστε εκ νέου τις τελικές θέσεις.</p>
Κατά την διαδρομή προγραμματισμού, το μοτέρ δεν φτάνει στην τελική θέση που θέλετε να προγραμματίσετε.	<p>Κατά τη διαδρομή προγραμματισμού, το μοτέρ αντιδρά για λόγους ασφαλείας με αυξημένη ευαισθησία σε δυσχέρειες κίνησης για την αποτροπή ζημιών. Κατεβάστε στιγμιαία το ρολό και κατόπιν ανεβάστε το πάλι μέχρι να φτάσετε στην άνω τελική θέση.</p>
Ο δακτύλιος LED ανάβει με κόκκινο χρώμα κατά την επιλογή του δέκτη για τη λειτουργία ρύθμισης.	<p>Μειώστε την απόσταση προς το δέκτη.</p> <p>Ελέγξτε την ηλεκτρική σύνδεση από τον δέκτη.</p> <p>Ρυθμίστε τον δέκτη στην κατάσταση προγραμματισμού.</p> <p>Προσθέστε τον πομπό της εγκατάστασης.</p>
Δεν είναι δυνατή η αλλαγή της επιθυμητής ρύθμισης.	<p>Βεβαιωθείτε ότι ο πομπός CentronicPlus βρίσκεται στη λειτουργία ρύθμισης.</p>
Το σωληνωτό μοτέρ εκτελεί κίνηση ▼ σε κατάσταση λειτουργίας dead man ή σταματά ύστερα από 5 δευτ. σε κίνηση ▼.	<p>Ελέγξτε τη σύνδεση του αισθητήρα, το σωληνωτό μοτέρ/ο δέκτης τηλεχειρισμού έχει απώλεια αισθητήρα.</p> <p>Φέρτε τον αισθητήρα στην περιοχή εμβέλειας του σωληνωτού μοτέρ/του δέκτη τηλεχειρισμού.</p> <p>Ελέγξτε την τροφοδοσία τάσης του αισθητήρα.</p>

Παράδειγμα σύνδεσης

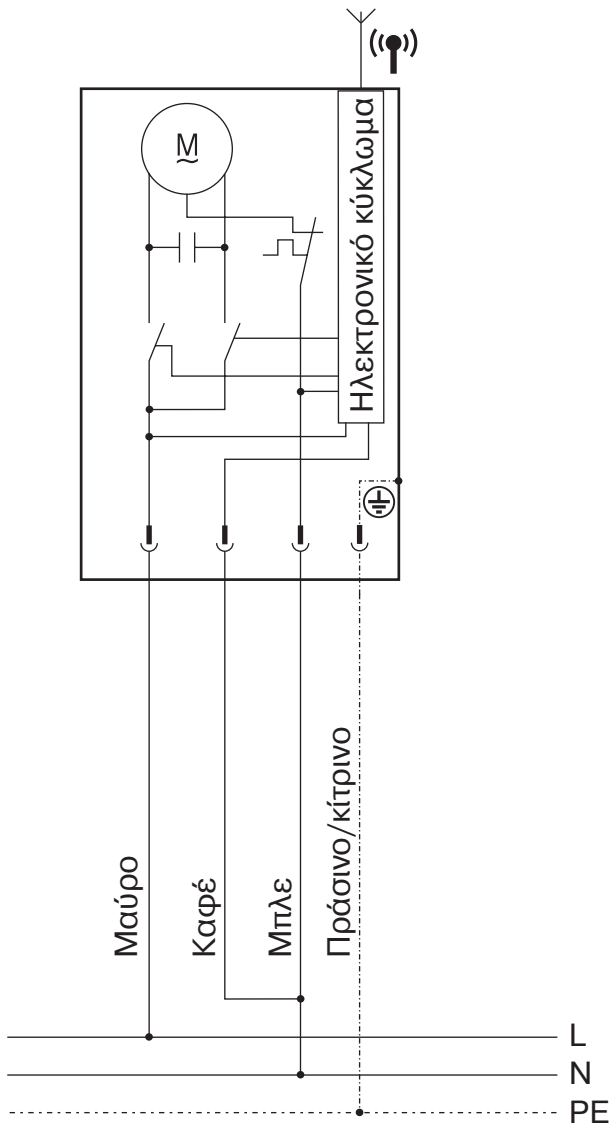

Δήλωση συμμόρφωσης

BECKER-ANTRIEBE GMBH
Friedrich-Ebert-Str. 2 – 4
35764 Sinn, Γερμανία



BECKER

- Πρωτότυπο -

Δήλωση συμμόρφωσης ΕΕ

Αρ εγγράφου: **5100 310 074 0**

Με την παρούσα δηλώνουμε, πως η εξής σειρά προϊόντων

Ονομασία προϊόντος: **Σωληνωτό μοτέρ**

Ονομασίες μοντέλων: **P5/16..., P5/20..., P5/30..., P9/16...,
R8/17..., R12/17..., R20/17..., R30/17..., R40/17..., R50/11...,
L50/17..., L60/11..., L60/17..., L70/17..., L80/11..., L80/17...,
L100/11..., L120/11..**

Έκδοση: **C; P, R, S, E, O; F1...F99; +; A0...z9**

από το σειριακό αριθμό: **231600001** και μεταγενέστεροι

συμμορφώνεται με τους εφαρμοστέους κανονισμούς των ακόλουθων Οδηγιών:

Οδηγία 2006/42/EK (MD) L157, 09.06.2006

Οδηγία 2014/53/EE (RED) L153, 22.05.2014

Οδηγία 2011/65/EE (RoHS) L174, 01.07.2011

Τηρήθηκαν επίσης οι στόχοι προστασίας της **Οδηγίας χαμηλής τάσης 2014/35/EE** σύμφωνα με το Παράρτημα I Αρ.1.5.1 της Οδηγίας 2006/42/EK.

Εφαρμοσμένα πρότυπα:

**DIN EN 60335-1:2020
EN 60335-2-97:2017**

**EN 300220-2:2018
EN 301489-3:2019**

EN 62479:2011

EN 14202:2004

Εξουσιοδοτημένος για τη σύνταξη των τεχνικών εγγράφων:

Becker-Antriebe GmbH, Friedrich-Ebert-Str. 2 – 4, 35764 Sinn, Γερμανία

Η παρούσα δήλωση συμμόρφωσης εκδόθηκε:

Sinn, 13.04.2023

Τόπος, Ημερομηνία

Maik Wiegelmann, Διοίκηση

Η παρούσα δήλωση πιστοποιεί την συμμόρφωση με τις αναφερόμενες Οδηγίες, δεν περιλαμβάνει ωστόσο καμία διαβεβαίωση ως προς χαρακτηριστικά. Πρέπει να λαμβάνονται υπόψη οι υποδείξεις ασφαλείας της συνοδευτικής τεκμηρίωσης των προϊόντων!

CE Antriebe Bidi 5100 310 074 0 a_el



BECKER
for you. forever.